



ЭРА®

ЭНЕРГИЯ
СВЕТА

**ЭЛЕКТРОУСТАНОВочНЫЕ
ИЗДЕЛИЯ**

PULSAL.RU

+7 (812) 603-40-33

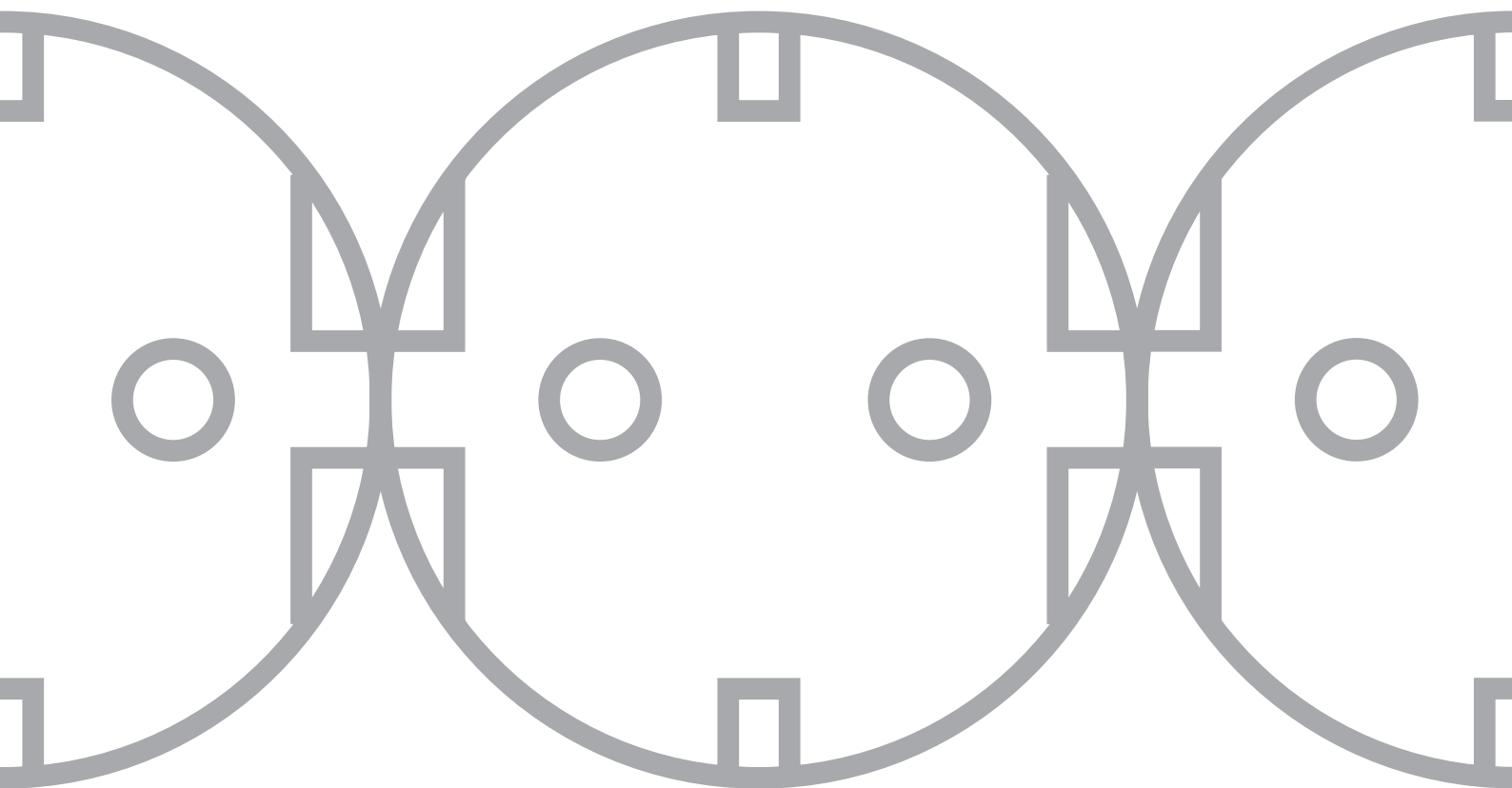

КАТАЛОГ 2018

СОДЕРЖАНИЕ

- 2** **ЭРА ЭКСПЕРТ.** ОБЗОР
- 6** ЭРА ЭКСПЕРТ IP20. ВЫКЛЮЧАТЕЛИ
- 7** ЭРА ЭКСПЕРТ IP20. РОЗЕТКИ СИЛОВЫЕ
- 9** ЭРА ЭКСПЕРТ IP20. РОЗЕТКИ СЛАБОТОЧНЫЕ
- 10** ЭРА ЭКСПЕРТ IP54. ВЫКЛЮЧАТЕЛИ
- 11** ЭРА ЭКСПЕРТ IP54. РОЗЕТКИ СИЛОВЫЕ, БЛОКИ
- 12** **ЭРА 12.** ОБЗОР
- 18** ЭРА 12. ВЫКЛЮЧАТЕЛИ, ПЕРЕКЛЮЧАТЕЛИ, ДИММЕРЫ
- 19** ЭРА 12. РОЗЕТКИ СИЛОВЫЕ
- 20** ЭРА 12. РОЗЕТКИ СИЛОВЫЕ С ВИНТОВЫМИ ЗАЖИМАМИ
- 21** ЭРА 12. РОЗЕТКИ СЛАБОТОЧНЫЕ
- 22** ЭРА 12. УСТРОЙСТВА КОМФОРТА
- 23** ЭРА 12. РАМКИ
- 24** ЭРА 12. АКСЕССУАРЫ
- 25** ЭРА 12. СХЕМЫ ПОДКЛЮЧЕНИЯ И ПОРЯДОК МОНТАЖА
- 28** ЭРА 12. ИНТЕРАКТИВНЫЙ ПОДБОР ЦВЕТА НА САЙТЕ WWW.ERAWORLD.RU
- 29** УПАКОВКА И МАРКИРОВКА

серия
ЭКСПЕРТ

12
СЕРИЯ





серия
ЭКСПЕРТ





СЕРИЯ ЭРА ЭКСПЕРТ

ЭРА ЭКСПЕРТ – ОПТИМАЛЬНОЕ РЕШЕНИЕ ДЛЯ ОТКРЫТОГО ЭЛЕКТРОМОНТАЖА

Когда невозможна или не планируется установка подрозетников, для распределения электроэнергии приходится использовать электроустановочные изделия (розетки и выключатели) для открытого (поверхностного) монтажа. Такие ситуации возникают, например, в случаях деревянного зодчества (дачные постройки, коттеджи, бани и т.д.). В то же время и капитальное (стены из кирпича, бетона) строительство в ряде случаев предполагает использования ЭУИ для открытого монтажа, например, когда установка таких изделий не была предусмотрена проектом.

Серия ЭРА ЭКСПЕРТ, разработанная как раз для таких задач, обеспечивает максимальный функционал, высокое качество и удобство монтажа.

Такое сочетание обеспечивается использованием в производстве изделий серии высококачественных материалов: поликарбонат (температура воспламенения поликарбоната вдвое превышает показатели такого материала, как, например, ABS), сплав меди, серебряный сплав в узлах коммутации, а так же развитым ассортиментом и рядом конструктивных решений.



ЭУИ ЭРА ЭКСПЕРТ ПРЕДСТАВЛЕНЫ В ДВУХ ТИПАХ ИСПОЛНЕНИЯ:

- для использования ВНУТРИ ПОМЕЩЕНИЯ (СТЕПЕНЬ ЗАЩИТЫ IP20)



БЕЛЫЙ



СЛОНОВАЯ КОСТЬ



СОСНА

- для использования ВО ВЛАЖНЫХ ПОМЕЩЕНИЯХ ИЛИ НА УЛИЦЕ (СТЕПЕНЬ ЗАЩИТЫ IP54)



БЕЛЫЙ



СЕРЫЙ

ТЕХНИЧЕСКИЕ ОСОБЕННОСТИ

Улучшенные винтовые зажимы.
Применение прижимной гайки с особой формой поверхности улучшает фиксацию жилы кабеля в зажиме.



Винтовой зажим
ЭРА Эксперт



Винтовой зажим
обычный



Для токоведущих частей используется толстый листовой медный сплав, позволяющий с запасом обеспечить номинальные характеристики.
Для обеспечения высокого ресурса включений /выключений коммутирующие детали выключателей снабжены элементами из сплава серебра.



Удобная безвинтовая разборка и сборка выключателей IP20. Верхняя часть корпуса фиксируется на защелках.
Корпус выключателей IP54 для обеспечения герметичности собирается и разбирается при помощи винтов. Качающиеся детали выполнены из износостойчивого полиамида.



Монтаж изделий IP20 осуществляется на поверхность при помощи саморезов.
Подвод кабелей может быть осуществлен через заднюю стенку механизма (для этого на задней стенке предусмотрены необходимые перфорации) или через боковые стенки (намечены контуры отверстий под разный диаметр кабеля).



Изделия IP54 также монтируются при помощи саморезов. При этом подвод кабеля осуществляется через герметичную вставку.
На тыльной стороне изделий нанесена схема разметки для случаев монтажа изделий на кирпичную или бетонную стену. Корпуса оснащены заземляющей клеммой.



ВЫКЛЮЧАТЕЛИ, ПЕРЕКЛЮЧАТЕЛИ IP20

Выключатель,
10AX-250В

11-1201



Выключатель с
подсветкой, 10AX-250В

11-1202



Переключатель,
10AX-250В

11-1203



Выключатель двойной,
10AX-250В

11-1204



Выключатель двойной
с подсветкой, 10AX-250В

11-1205



01 белый 02 слоновая кость 11 сосна

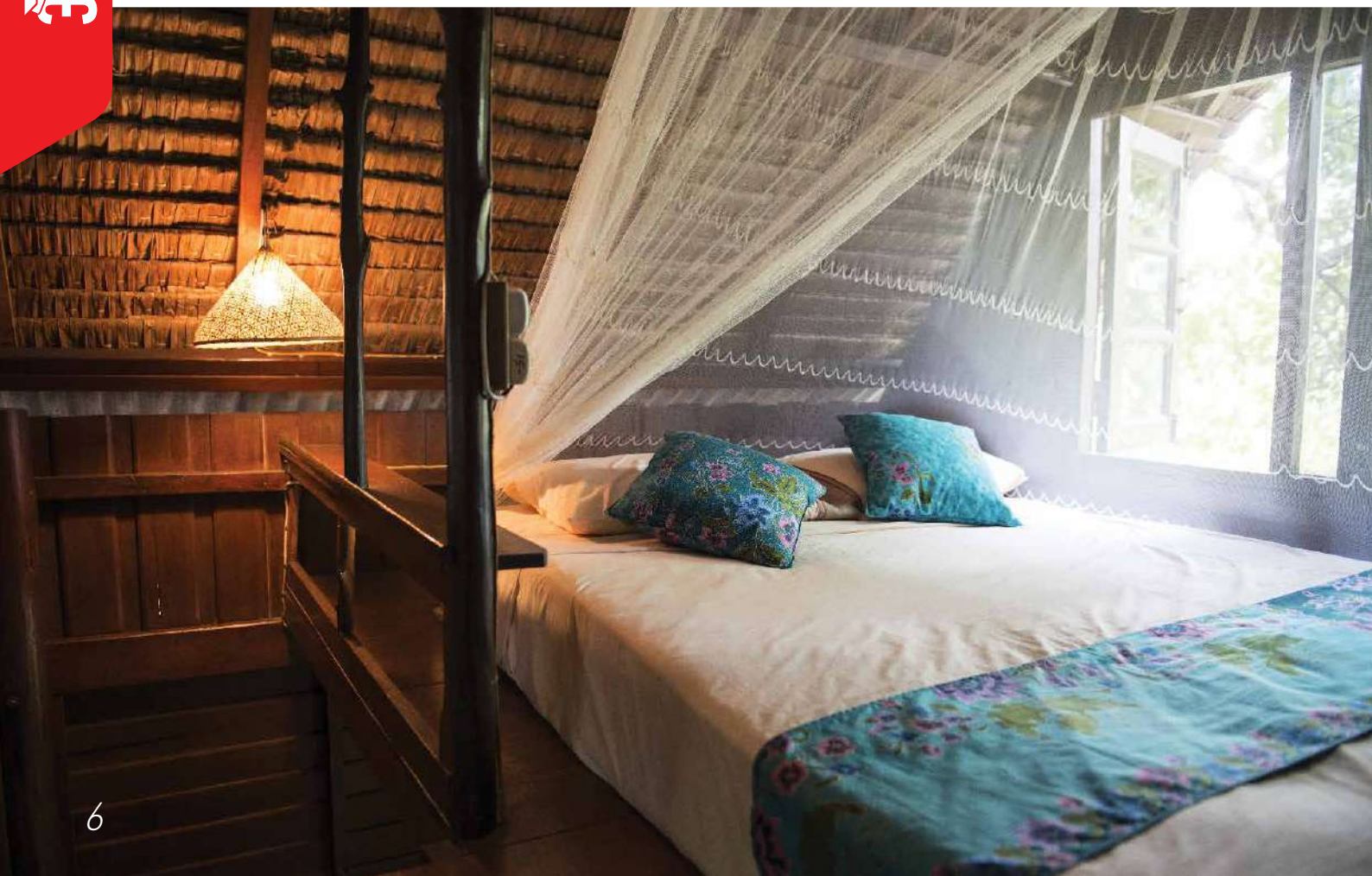

СИЛОВЫЕ РОЗЕТКИ IP20

Розетка 2P, 16AX-250В

11-2201



Розетка 2P+E Schuko,
16A-250В

11-2203



Розетка 2P+E Schuko
со шторками, 16A-250В

11-2204



Розетка 2x2P,
16AX-250В

11-2202



Розетка 2P+E Schuko,
16AX-250В

11-2205



Розетка 2x2P+E Schuko
со шторками, 16A-250В

11-2206



Розетка 3x2P, 16AX-250В

11-2207



Розетка 3x2P+E Schuko,
16A-250В

11-2208



Розетка 3x2P+E Schuko со
шторками, 16A-250В

11-2209



СИЛОВЫЕ РОЗЕТКИ IP20

Розетка 4x2P, 16AX-250В



11-2210



Розетка 4x2P+E Schuko со шторками, 16AX-250В



11-2211



01 белый 02 слоновая кость 11 сосна



СЛАБОТОЧНЫЕ РОЗЕТКИ IP20

Розетка TV одиночная,

11-3201



Розетка телефонная RJ11

11-3202



Розетка информационная RJ45

11-3203



01 белый 02 слоновая кость 11 сосна

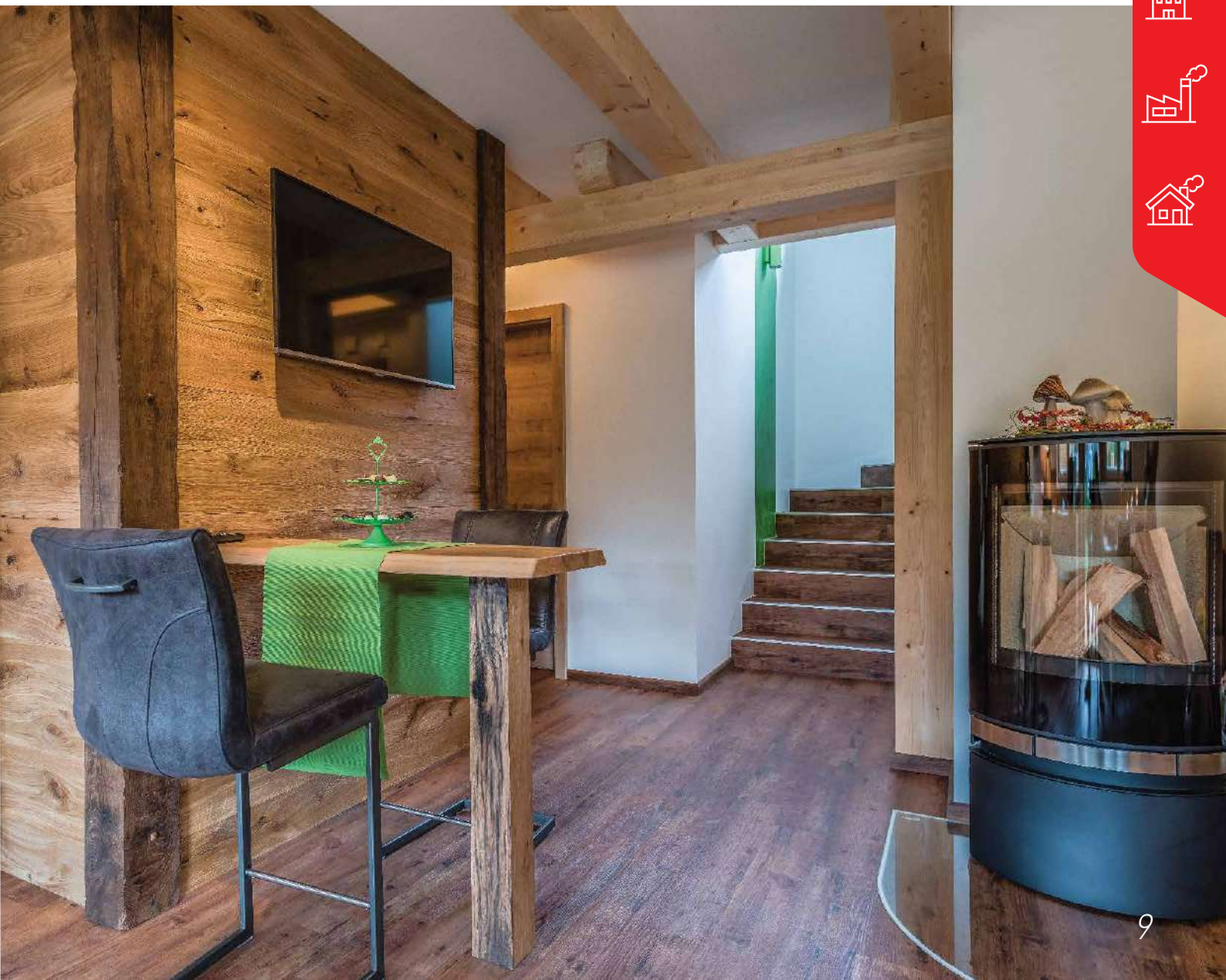

ВЫКЛЮЧАТЕЛИ, ПЕРЕКЛЮЧАТЕЛИ IP54

Выключатель IP54,
10AX-250В

11-1401



□ -01
■ -03

Выключатель с
подсветкой IP54, 10AX-250В

11-1402



□ -01
■ -03

Переключатель IP54,
10AX-250В

11-1403



□ -01
■ -03

Выключатель двойной
IP54, 10AX-250В

11-1404



□ -01
■ -03

Выключатель двойной с
подсветкой IP54, 10AX-250В

11-1405



□ -01
■ -03

01 белый 03 серый

серия
ЭКСПЕРТ



РОЗЕТКИ СИЛОВЫЕ, БЛОКИ IP54

Розетка 2P+E IP54,
16AX-250B

11-2401



□ -01
■ -03

Розетка 2P+E IP54,
шторки, 16AX-250B

11-2402



□ -01
■ -03

Розетка 2x2P+E IP54,
16AX-250B

11-2403



□ -01
■ -03

Розетка 2x2P+E IP54,
шторки, 16AX-250B

11-2404



□ -01
■ -03

Розетка 3x2P+E IP54,
16AX-250B

11-2405



□ -01
■ -03

Розетка 3x2P+E IP54,
шторки, 16AX-250B

11-2406



□ -01
■ -03

Блок
розетка+выключатель
IP54, 16AX(10AX)-250B

11-7401



□ -01
■ -03

Блок розетка+
выключатель двойной IP54,
16AX(10AX)-250B

11-7402



□ -01
■ -03

Блок
2 розетки+выключатель
IP54, 16AX(10AX)-250B

11-7403



□ -01
■ -03

Блок
2 розетки+выключатель
двойной IP54, 16AX(10AX)-
250B

11-7404



□ -01
■ -03











СЕРИЯ ЭРА 12 – МАКСИМУМ ЦВЕТА, МАКСИМУМ ВОЗМОЖНОСТЕЙ

ЭРА 12 - новая современная серия электроустановочных изделий. Розетки и выключатели серии станут идеальным завершающим штрихом к любому ремонту или реконструкции. Они отличаются высоким качеством, а также отвечают современным требованиям безопасности.

Линейка наделена всеми признаками изделий класса "премиум". В основе механизмов выключателей использована качающаяся контактная группа, что обеспечивает приятные тактильные ощущения при нажатии на клавишу. В процессе производства используются высококачественные материалы: поликарбонат (РС), сплавы меди и серебра.

Благодаря особой архитектуре механизмов, розетки и выключатели ЭРА просты в установке, надежны в эксплуатации. Ряд современных технических решений обеспечивает легкий и быстрый монтаж, который уже оценили и специалисты-электрики, и обычные потребители.

Дизайн в духе минимализма подходит как для интерьеров в стиле hi-tech, модерн, так и для классических. Элегантная форма и широкая цветовая гамма - вот две составляющие, которые помогут воплотить любые дизайнерские задумки не только рядовых покупателей, но и профессионалов.

В цветовую гамму серии вошли десять базовых цветов: белый, слоновая кость, алюминий, шампань, антрацит, черный (глянцевый), графит, перламутр, медь, бронза.

В дополнение к базовым цветам рамки выполнены в четырнадцать декоративных цветах:

- под дерево - ольха, вишня, дуб, венге, сосна;
- цветная палитра - желтый, оранжевый, красный, охра, бордо, лайм, зеленый, голубой, ультрамарин.

Такое разнообразие позволяет получить массу цветовых решений для интерьеров различного дизайна. Цветные детали выполнены из пластика того же тона, что и их цветное покрытие.

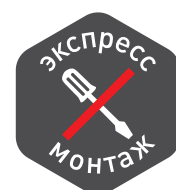

Разъемы телефонных и компьютерных розеток во время, когда они не используются, защищены от попадания пыли шторками.



Поворотно-нажимной механизм диммеров обеспечивает потребителю возврат к предварительным настройкам яркости освещения после выключения и повторного включения устройства.



Индикатор LED

Рамки до 5 постов. Одна и та же рамка для горизонтального или вертикального монтажа



Монтаж на винты или монтажные лапки

Защитный чехол для обеспечения изделия степени защиты IP44



Монтаж рамки простым нажатием без необходимости частичной разборки механизма



Конструктивные особенности литого суппорта позволяют расположить механизмы в процессе монтажа таким образом, что исключается горизонтальное и вертикальное их смещение относительно друг друга. 3D исполнение суппорта также препятствует их нахлестыванию друг на друга. При этом монтаж многоместной рамки на группу механизмов не составляет труда.



Материал цветных деталей — в тон их покрытию

Шаблоны для зачистки изоляции кабеля

Двухпроводные клеммы

В основных механизмах выключателей и силовых розеток реализован принцип автоматического зажима. Это дает преимущество в скорости монтажа, а также обеспечивает постоянную надежную фиксацию жилы кабеля в механизме без необходимости дополнительного обслуживания с течением времени (механизмы с винтовым зажимом требуют периодического подтягивания винта клеммы).



ВЫКЛЮЧАТЕЛИ, ПЕРЕКЛЮЧАТЕЛИ

Выключатель, 10А-250В,
без м. лапок

12-1001



Выключатель двойной,
10А-250В, без м. лапок

12-1004

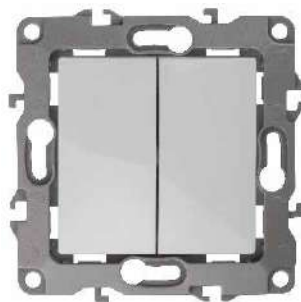

Выключатель, 10А-250В

12-1101



Выключатель
с подсветкой, 10А-250В

12-1102



Переключатель, 10А-250В

12-1103



Выключатель двойной,
10А-250В

12-1104

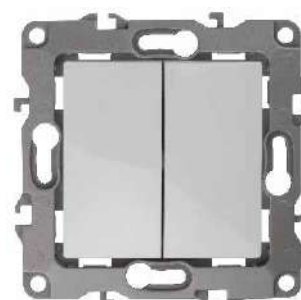

Выключатель двойной
с подсветкой, 10А-250В

12-1105

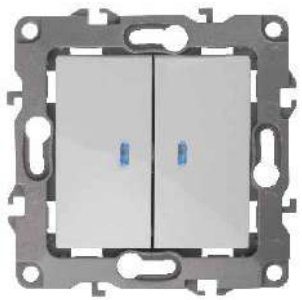

Переключатель двойной,
10А-250В

12-1106

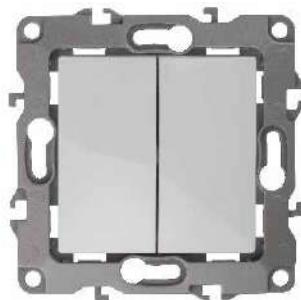

Выключатель тройной,
10А-250В

12-1107



Переключатель
промежуточный, 10А-250В

12-1108



СИЛОВЫЕ РОЗЕТКИ

Розетка 2P+E Schuko,
16A-250В, без м.лапок

12-2001

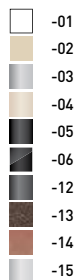

Розетка 2P, 16A-250В,
без м.лапок

12-2005

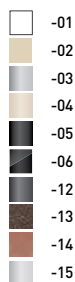

Розетка 2P+E Schuko,
16A-250В

12-2101

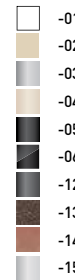

Розетка 2P+E Schuko со
шторками, 16A-250В

12-2102

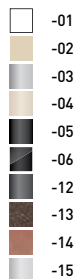

Розетка 2P+E Schuko
со шторками с крышкой,
16A-250В

12-2103

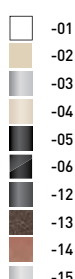

Розетка 2P, 16A-250В

12-2105

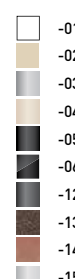

Розетка 2X2P+E Schuko
со шторками, 16A-250В

12-2104

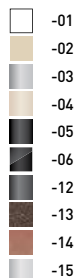

Розетка 2X2P+E
Schuko, 16A-250В

12-2106



Розетка 2X2P,
16A-250В

12-2107

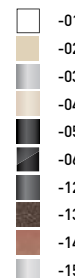

Чехол защитный IP44
(для 12-2103-..)

12-6006-99



Лапки монтажные,
в комплекте 2 шт

12-6002-99



Применяются при необходимости с арт.:
12-1001-..., 12-1004-..., 12-2001-..., 12-2005-...,

РОЗЕТКИ СИЛОВЫЕ С ВИНТОВЫМИ ЗАЖИМАМИ

Розетка 2P+E Schuko, 16A-250В, **12-2011**
без м.лапок (винт. зажим)



□ -01
■ -02

Розетка 2P+E Schuko,
16A-250В, (винт. зажим)



□ -01
■ -02

12-2111

Улучшенные винтовые зажимы.
Применение прижимной гайки с особой
формой поверхности улучшает фиксацию
жилы кабеля в зажиме.

Винтовой зажим
ЭРА Эксперт



Винтовой зажим
обычный



Розетка 2X2P+E Schuko,
16A-250В, (винт. зажим)

12-2116



□ -01
■ -02

Розетка 2X2P, 16A-250В
(винт. зажим)

12-2117



□ -01
■ -02

Лапки монтажные, **12-6002-99**
в комплекте 2 шт



Применяются при необходимости с арт.: 12-2011-..

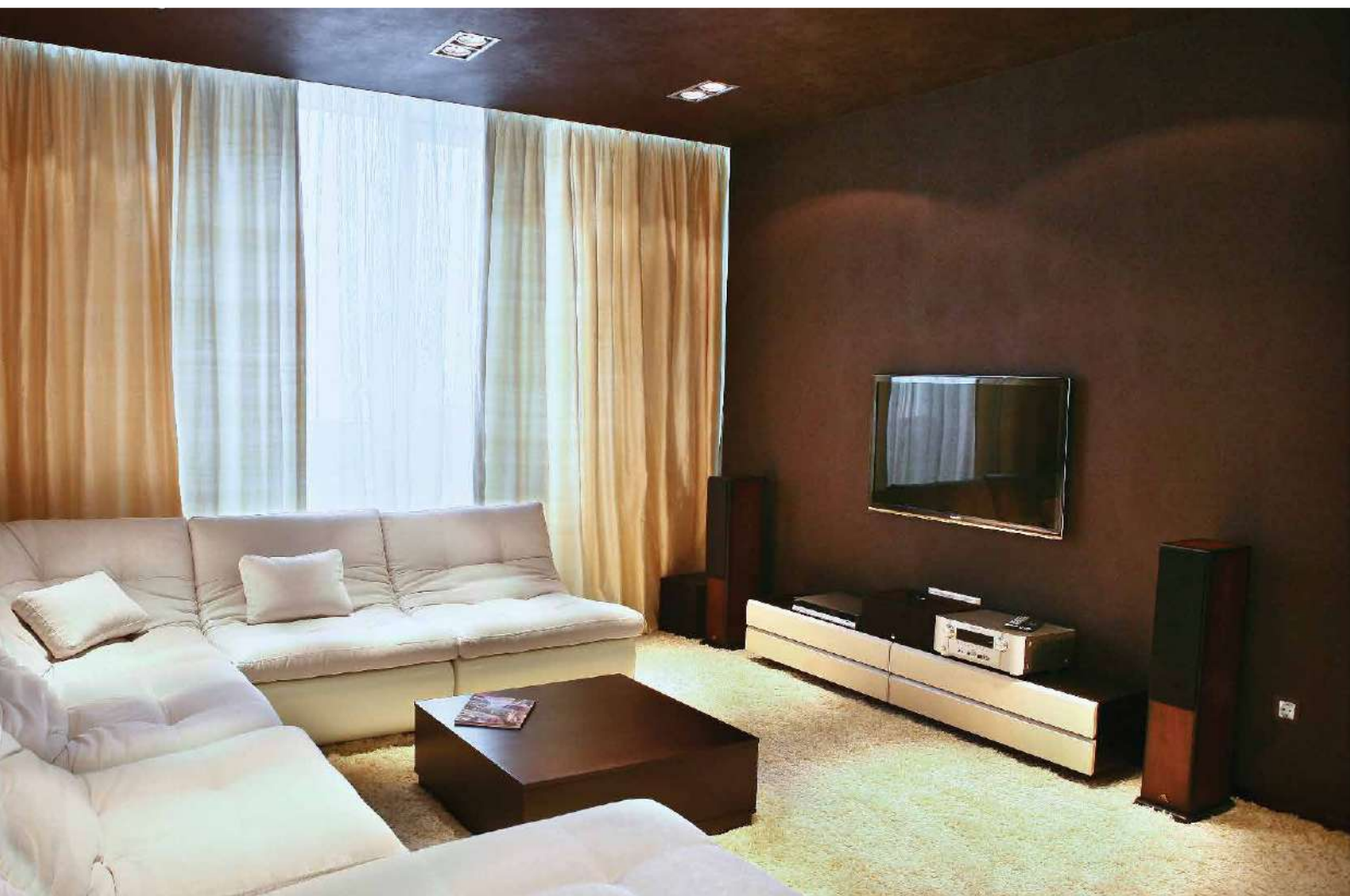

СЛАБОТОЧНЫЕ РОЗЕТКИ

Розетка TV одиночная
(винт. зажим)

12-3101

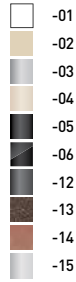
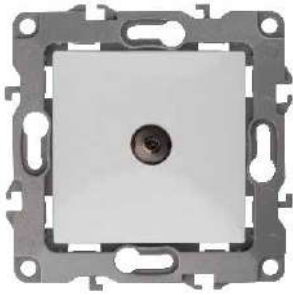

Розетка TV проходная
(винт. зажим)

12-3102

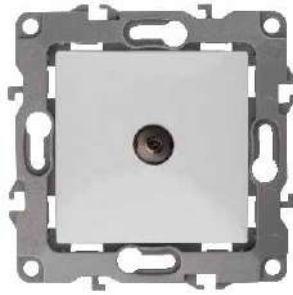

Розетка телефонная RJ11

12-3105

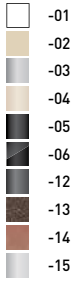
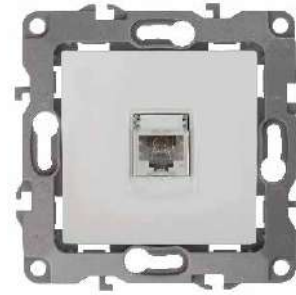

Розетка телефонная
двойная 2XRJ11

12-3106

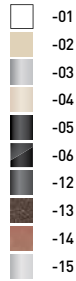
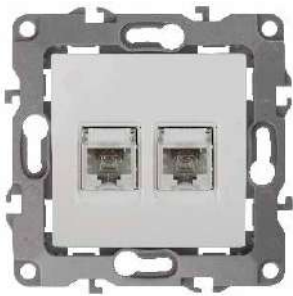

Розетка информационная
RJ45 кат. 5е

12-3107



Розетка информационная
двойная 2XRJ45 кат. 5е

12-3108

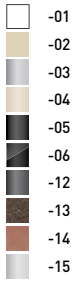

Розетка комбинированная
RJ11+RJ45 кат. 5е

12-3109

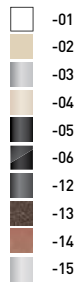

Розетка комбинированная
RJ45+TV

12-3110

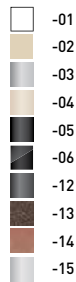

Розетка аудио

12-3111

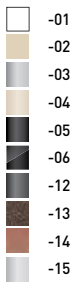
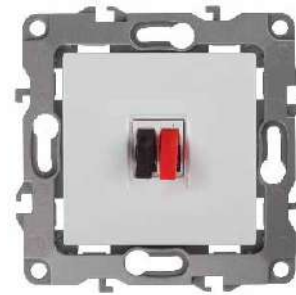

Розетка аудио двойная

12-3112

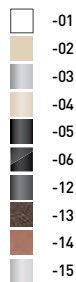
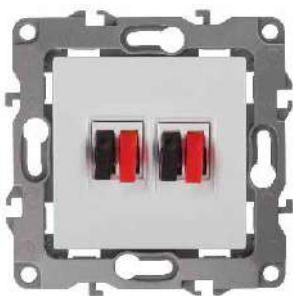

Розетка RCA

12-3113

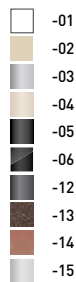
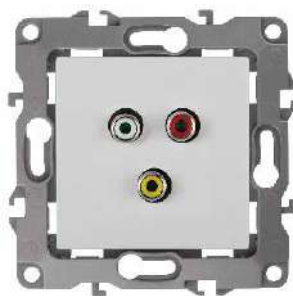

Розетка HDMI

12-3114

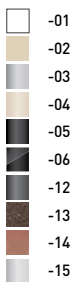
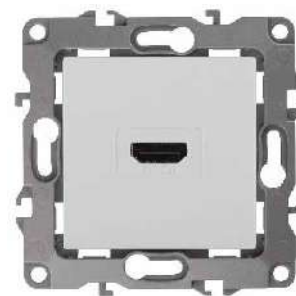

Устройства комфорта

Светорегулятор поворотной-нажимной

12-4101

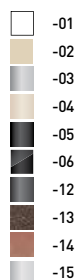

Светорегулятор предназначен для бытового применения в помещениях в качестве альтернативы стандартного выключателя для осветительных приборов, работающих от сети ~220В, и обеспечивает не только включение/выключение осветительных приборов, но и плавную регулировку яркости источников света. Для включения/выключения осветительного прибора (нагрузки) необходимо нажать на кнопку. Для регулировки яркости осветительных приборов необходимо поворачивать кнопку по часовой стрелке (для увеличения) или против часовой стрелки (для уменьшения),

Напряжение электросети 200-250В- 50/60Гц
 Мощность нагрузки (лампы)
 - Накаливания 15 - 400 Вт
 - Люминесцентные не поддерживает
 - LED 5 - 300 ВА

Схема подключения

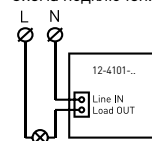

Датчик движения 2-проводной

12-4103

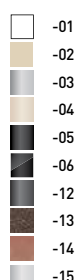

Устройство предназначено для автоматического включения света, при появлении в зоне его действия человека. Режимы работы: постоянно включено (I), постоянно выключено (0), режим работы инфракрасного датчика (II). При выборе режима «I» датчик работает полностью автоматически: включается при появлении человека в зоне его действия; выключается при выходе человека из зоны его действия. Действует режим задержки выключения (время задержки регулируется). На лицевой панели расположен LED индикатор, который своим свечением оповещает о нахождении датчика в рабочем состоянии.

Напряжение электросети 180-250В- 50/60Гц
 Мощность нагрузки (лампы)
 - Накаливания 5-200 Вт
 - Люминесцентные 5-50 ВА
 - LED 5-30 ВА
 Угол действия, град 110
 Расстояние действия, м 5-7

Схема подключения

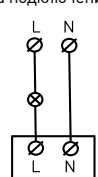

Датчик движения 3-проводной

12-4104



Устройство предназначено для автоматического включения света, при появлении в зоне его действия человека. Режимы работы: постоянно включено (I), постоянно выключено (0), режим работы инфракрасного датчика (II). При выборе режима «I» датчик работает полностью автоматически: включается при появлении человека в зоне его действия; выключается при выходе человека из зоны его действия. Действует режим задержки выключения (время задержки регулируется). На лицевой панели расположен LED индикатор, который своим свечением оповещает о нахождении датчика в рабочем состоянии. Трёхпроводная схема позволяет использовать несколько таких датчиков для управления одной цепью источников света (например, длинный коридор) или, когда это необходимо, использовать датчик в цепи с выключателем (принудительное включение света).

Напряжение электросети 180-250В- 50/60Гц
 Мощность нагрузки (лампы)
 - Накаливания 0-400 Вт
 - Люминесцентные 0-60 ВА
 - LED 0-40 ВА
 Угол действия, град 110
 Расстояние действия, м 5-7

Схемы подключения

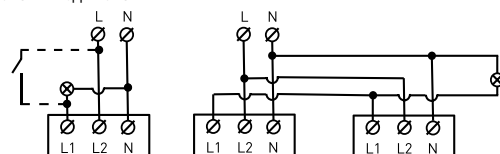

Устройство зарядное USB, 5В-2100мА

12-4110

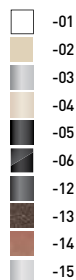

Устройство предназначено для зарядки бытовых устройств, использующих постоянное напряжение 5В. К таким устройствам относятся смартфоны, планшеты, MP3-плееры и т.д. Для подключения устройства к зарядному устройству используется обычная кабель USB (в комплект не входит). Выходной ток 2,1 А обеспечивает быструю зарядку любого современного устройства. Два гнезда USB позволяют заряжать два потребителя одновременно. Монтаж изделия производится по схеме обычной силовой розетки.

Напряжение электросети 230 В- 50/60Гц
 Выходное напряжение 5 В
 Ток зарядки 2100 мА
 Пульсация напряжения <50 мВ

Схема подключения

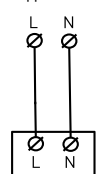

Терморегулятор универсальный

12-4111

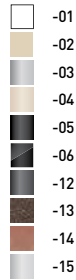

Устройство предназначено для управления работой нагревательных приборов для поддержания желаемого уровня температуры воздуха в помещении или «тёплого пола». Терморегулятор с помощью встроенного собственного сенсора или подключаемого внешнего сенсора измеряет температуру воздуха или «тёплого пола», в реальном времени проводит сверку с заданными пользователем параметрами температуры, автоматически включается, подавая напряжение на нагревательные приборы, и отключается по достижению необходимой температуры воздуха или «тёплого пола». При превышении заданного температурного максимума терморегулятор автоматически прекращает обогрев, защищая электрообогревательные приборы. Также данный прибор оснащен функцией защиты от низких температур, увеличивая безопасность пользования, надежность, экономичность.

Напряжение электросети 230В- 50/60Гц
 Максимальный ток нагрузки 16А
 Собственное потребление <0,15Вт
 Точность измерения t ±2°C
 Параметры внешнего сенсора 10кОм при 25°C
 Температурный режим 5°C-90°C
 Класс защиты IP20

Схема подключения

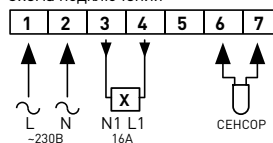

РАМКИ



БЕЛЫЙ

- 12-5001-01
- 12-5002-01
- 12-5003-01
- 12-5004-01
- 12-5005-01



СЛОНОВАЯ КОСТЬ

- 12-5001-02
- 12-5002-02
- 12-5003-02
- 12-5004-02
- 12-5005-02



АЛЮМИНИЙ

- 12-5001-03
- 12-5002-03
- 12-5003-03
- 12-5004-03
- 12-5005-03



ШАМПАНЬ

- 12-5001-04
- 12-5002-04
- 12-5003-04
- 12-5004-04
- 12-5005-04



АНТРАЦИТ

- 12-5001-05
- 12-5002-05
- 12-5003-05
- 12-5004-05
- 12-5005-05



ЧЕРНЫЙ

- 12-5001-06
- 12-5002-06
- 12-5003-06
- 12-5004-06
- 12-5005-06



ОЛЬХА

- 12-5001-07
- 12-5002-07
- 12-5003-07
- 12-5004-07
- 12-5005-07



ВИШНЯ

- 12-5001-08
- 12-5002-08
- 12-5003-08
- 12-5004-08
- 12-5005-08



ДУБ

- 12-5001-09
- 12-5002-09
- 12-5003-09
- 12-5004-09
- 12-5005-09



ВЕНГЕ

- 12-5001-10
- 12-5002-10
- 12-5003-10
- 12-5004-10
- 12-5005-10



СОСНА

- 12-5001-11
- 12-5002-11
- 12-5003-11
- 12-5004-11
- 12-5005-11



ГРАФИТ

- 12-5001-12
- 12-5002-12
- 12-5003-12
- 12-5004-12
- 12-5005-12



БРОНЗА

- 12-5001-13
- 12-5002-13
- 12-5003-13
- 12-5004-13
- 12-5005-13



МЕДЬ

- 12-5001-14
- 12-5002-14
- 12-5003-14
- 12-5004-14
- 12-5005-14



ПЕРЛАМУТР

- 12-5001-15
- 12-5002-15
- 12-5003-15
- 12-5004-15
- 12-5005-15



ЖЕЛТЫЙ

- 12-5001-21
- 12-5002-21
- 12-5003-21
- 12-5004-21
- 12-5005-21



ОРАНЖЕВЫЙ

- 12-5001-22
- 12-5002-22
- 12-5003-22
- 12-5004-22
- 12-5005-22



КРАСНЫЙ

- 12-5001-23
- 12-5002-23
- 12-5003-23
- 12-5004-23
- 12-5005-23



ОХРА

- 12-5001-24
- 12-5002-24
- 12-5003-24
- 12-5004-24
- 12-5005-24



БОРДО

- 12-5001-25
- 12-5002-25
- 12-5003-25
- 12-5004-25
- 12-5005-25



ЛАЙМ

- 12-5001-26
- 12-5002-26
- 12-5003-26
- 12-5004-26
- 12-5005-26



ЗЕЛЕНЫЙ

- 12-5001-27
- 12-5002-27
- 12-5003-27
- 12-5004-27
- 12-5005-27



ГОЛУБОЙ

- 12-5001-28
- 12-5002-28
- 12-5003-28
- 12-5004-28
- 12-5005-28



УЛЬТРАМАРИН

- 12-5001-29
- 12-5002-29
- 12-5003-29
- 12-5004-29
- 12-5005-29

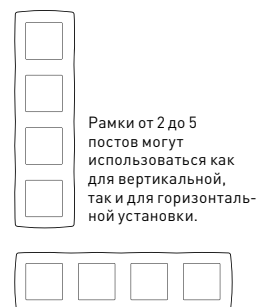

Рамки от 2 до 5 постов могут использоваться как для вертикальной, так и для горизонтальной установки.

АКСЕССУАРЫ

Лапки монтажные,
в комплекте 2 шт

12-6002-99

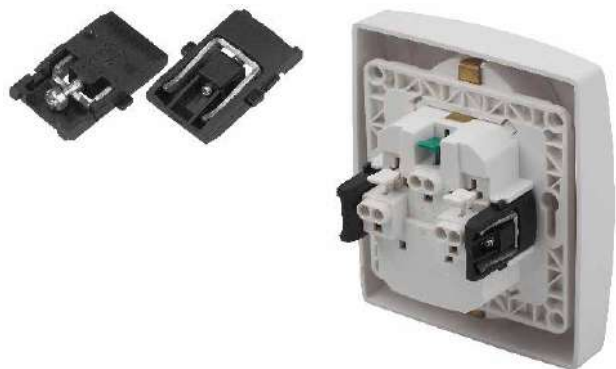

Защитный чехол IP44

12-6006-99



Защитный чехол применяется в случае необходимости установки розеток с крышками во влажные помещения, обеспечивая изделиям степень защиты IP44. При установке группы розеток с крышками в многоместные рамки стыкующиеся края чехлов обрезаются.



СХЕМЫ ПОДКЛЮЧЕНИЯ



Зеленым цветом на схемах механизмов 12-1004, 12-1104, 12-1105, 12-1108 указаны внешние перемычки. В качестве перемычек может быть использован отрезок такого же кабеля, к какому подключается механизм.

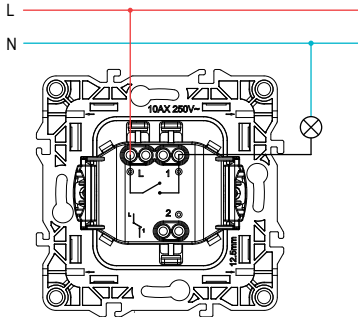

12-1101
12-1001

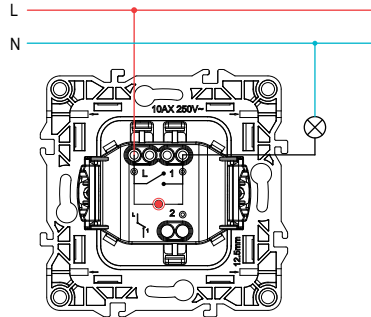

12-1102

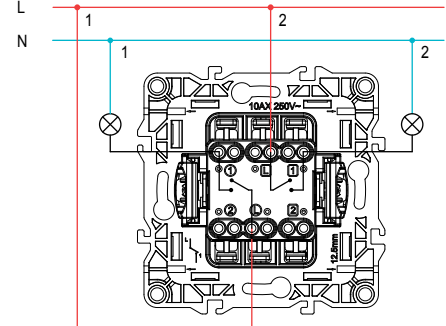

12-1104
12-1004

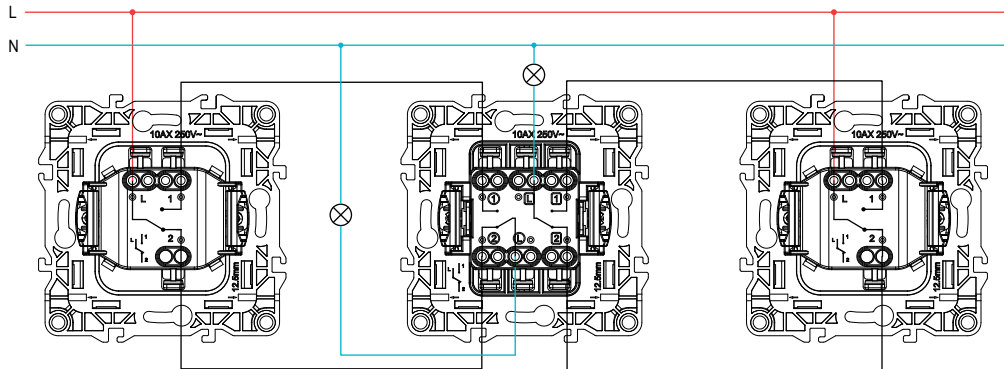

12-1103

12-1106

12-1103

12-1105

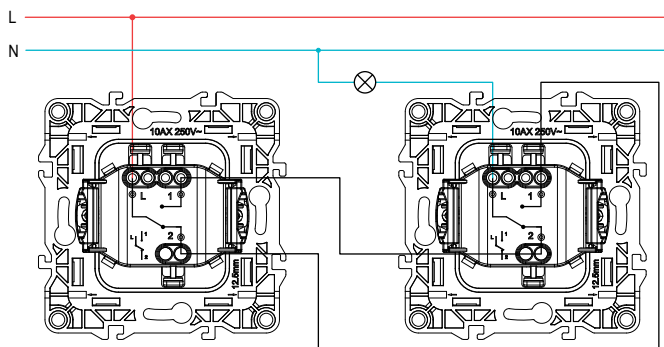

12-1103

12-1103

12-2101 12-2102
12-2001 12-2103

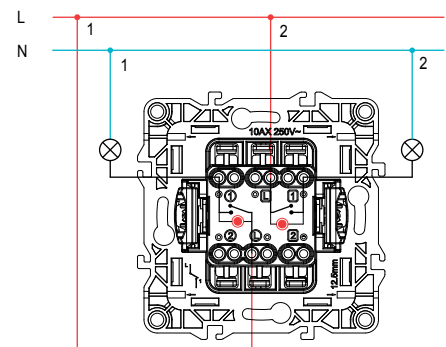

12-2104

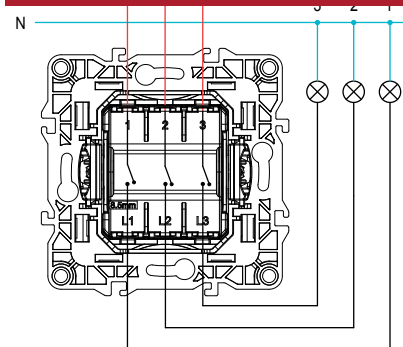

12-1103

12-1108

12-1103

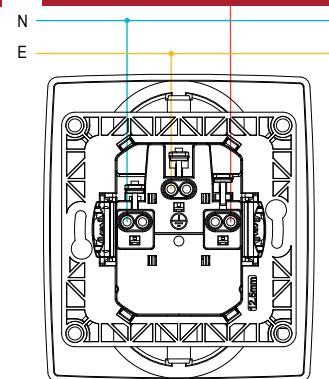

12-1107



ПОРЯДОК МОНТАЖА

Выключатели и силовые розетки

Благодаря автоматическим зажимам, монтаж кабелей механизмов – очень простой и быстрый процесс: зачищенные от изоляции жилы кабелей вставляются в клеммы автоматических зажимов на глубину примерно 12 мм (фото 1 - подключение розетки, фото 2 - подключение выключателя). Внутри зажима кабель надежно удерживается таким образом, что демонтаж кабеля возможен только при нажатии на клавишу клеммы.

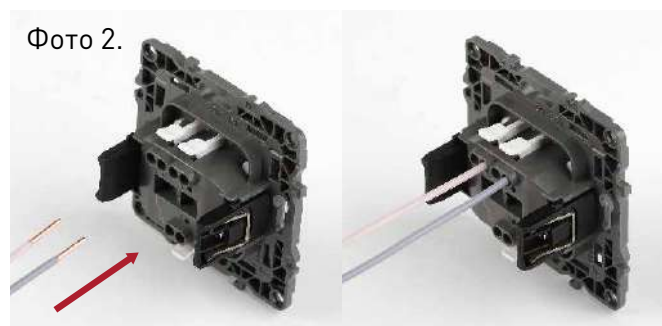
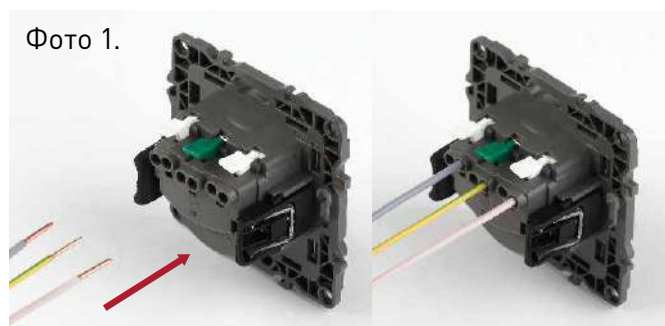

Монтаж механизма в установочную коробку



Фото 3.

После подключения проводов в механизм фиксируется в установочной коробке. Фиксацию можно провести одним из двух или одновременно двумя способами:

- при помощи разжимных лапок (фото 3). Для этого предварительно с механизма снимается накладка или клавиша.

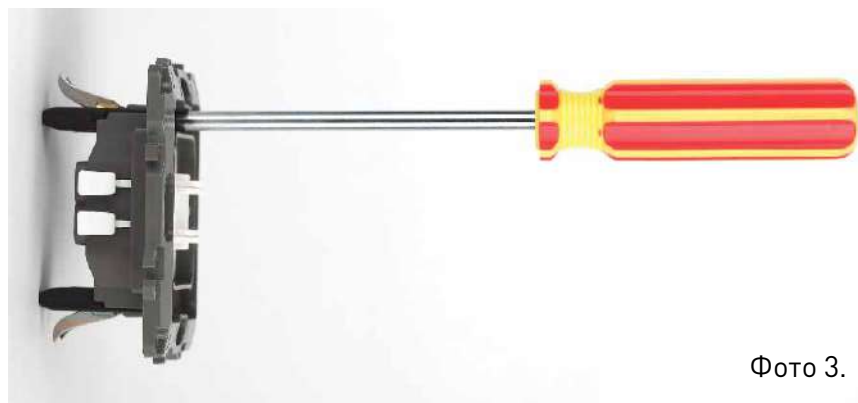

Фото 4.

- при помощи винтов (саморезов) установочной коробки (фото 4). При установке только на винты снимать накладки или клавиши не нужно. Установка механизма на винты – наиболее надежный способ.

Монтаж и демонтаж рамки

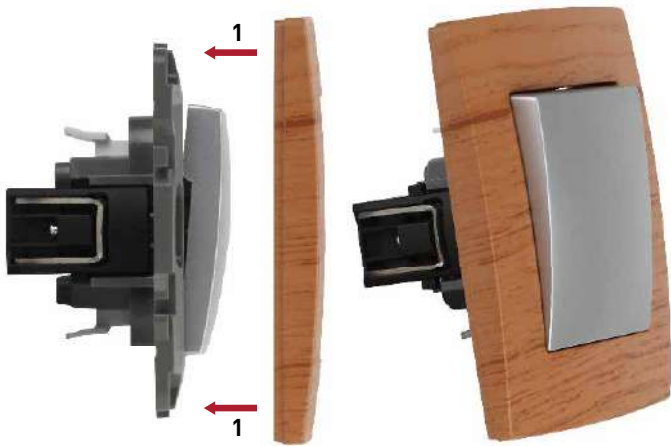

После подключения проводов и монтажа механизма в установочной коробке нужно установить рамку. Для этого рамка накладывается на механизм и плотно прижимается

При необходимости демонтажа механизма рамку требуется снять. Для этого рамку нужно сжать сверху и снизу (действие 2) и потянуть в направлении от стены (действие 3).

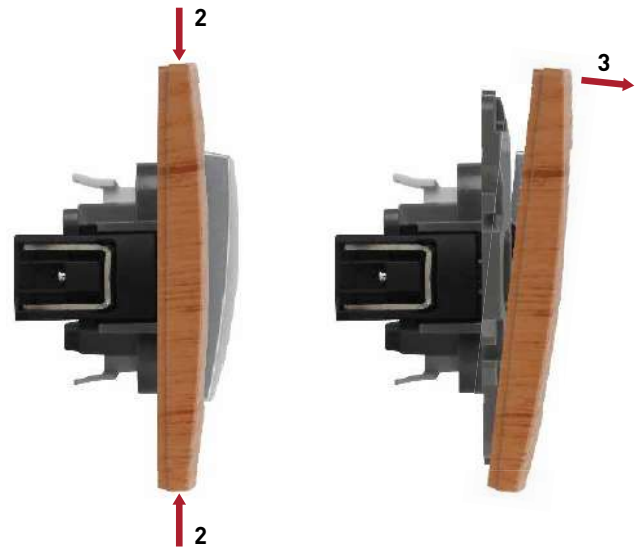

Разъемы RJ11 и RJ45

Монтаж витых пар в телефонных и компьютерных розетках осуществляется также без дополнительных инструментов. Отдельные провода раскладываются в соответствующие контактные ячейки разъемов, после чего фиксируются сверху прижимными крышками. В процессе фиксации крышки происходит прорезание изоляции жил ножами контактов (фото 5 - RJ45, фото 6 - RJ11). Лишняя длина проводов обрезается любым отсекающим инструментом.



Фото 5.



Фото 6.

Вы можете подобрать цвет электроустановочных изделий к своему интерьеру, не выходя из дома!

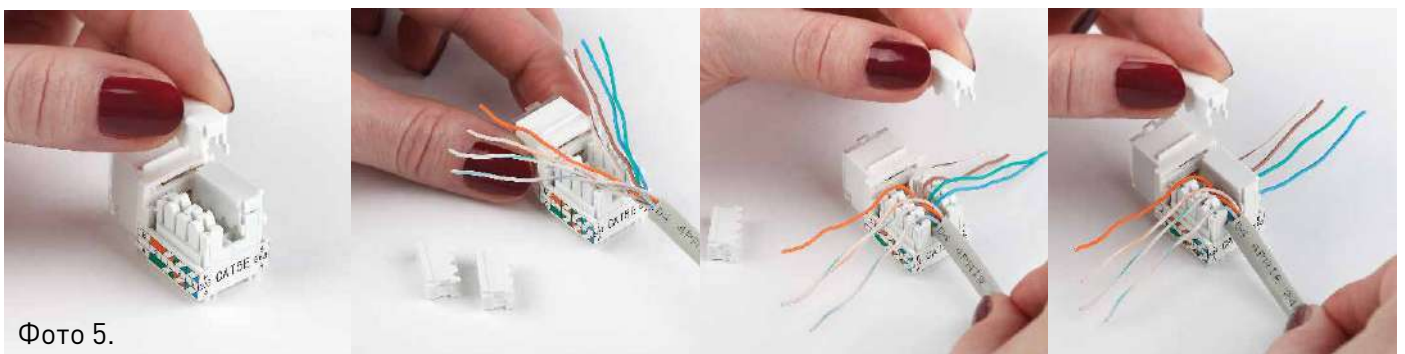
Выбираете интересный Вам цвет накладки розетки или клавиши выключателя ...

... выбираете цвет рамки.

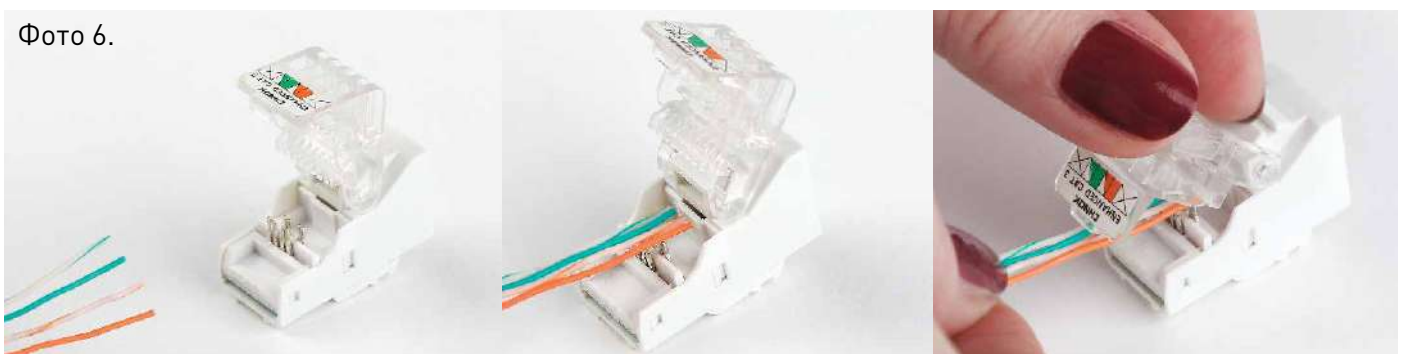
Подобранную комбинацию Вы можете просмотреть на фоне предустановленных рисунков обоев

или загрузить фото своих обоев.

Можно изменить оттенок и контрастность рисунка обоев.

После выбора цветового сочетания Вы переходите к составлению списка артикулов под свой проект.

Список можно сохранить в формате xls или распечатать. А затем отправиться в магазин за покупкой.

Легко, удобно, интересно!

ПЕРВЫЙ ЭТАП

Розетки и выключатели

выбери свой цвет!



ПЕРЕЙТИ К ОФОРМЛЕНИЮ КОМПЛЕКТА

Розетка ZP+E Schuko, 16AX-250B,
цвет: Шампань, артикул: 12-2101-04

Рамка на 1 пост,
цвет: Шампань, артикул: 12-5001-04

ПРОДУКТ

Цвет выключателя



Цвет розетки



Цвет рамки



ФОН

Рисунок обоев

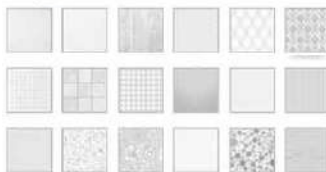

ЗАГРУЗИТЬ ФОТО СВОИХ ОБОЕВ

Цвет фона



ВТОРОЙ ЭТАП

Розетки и выключатели

ВЫБОР ПРОДУКТА

Рамна на 4 поста

ВЫБОР ЦВЕТА



КОЛИЧЕСТВО

1

ДОБАВИТЬ В ПРОЕКТ

ВАШ ПРОЕКТ

Артикул	Описание	Количество	Изменить	Удалить
12-5004-04	Рамна на 4 поста, шампань	1	+ -	X

Внимание!
Количество отобранных механизмов не соответствует сумме постов отобранных рамок.
Пожалуйста убедитесь в корректности подборки.

РАСПЕЧАТАТЬ

СКАЧАТЬ

УПАКОВКА И МАРКИРОВКА

Индивидуальная упаковка

- Каждое изделие упаковано в отдельный пакет с вырубкой под крючок, на который нанесена вся необходимая информация о товаре: серия, артикул, описание товара, код EAN-13 и информация о сертификации.



- Маркировка на изделии:
 - логотип
 - ЕАС (сертификация)
 - дата производства
 - артикул (базовая часть)



- Расшифровка артикула

12-1101-01

серия - функционал - цвет

Групповая упаковка

- Групповая упаковка выполнена из прочного гофрокартона. На этикетке коробки нанесена вся необходимая информация о товаре: серия, артикул, описание товара, код EAN-13, информация о сертификации и количество товара в групповой упаковке.





онлайн-конструктор

www.eraworld.ru

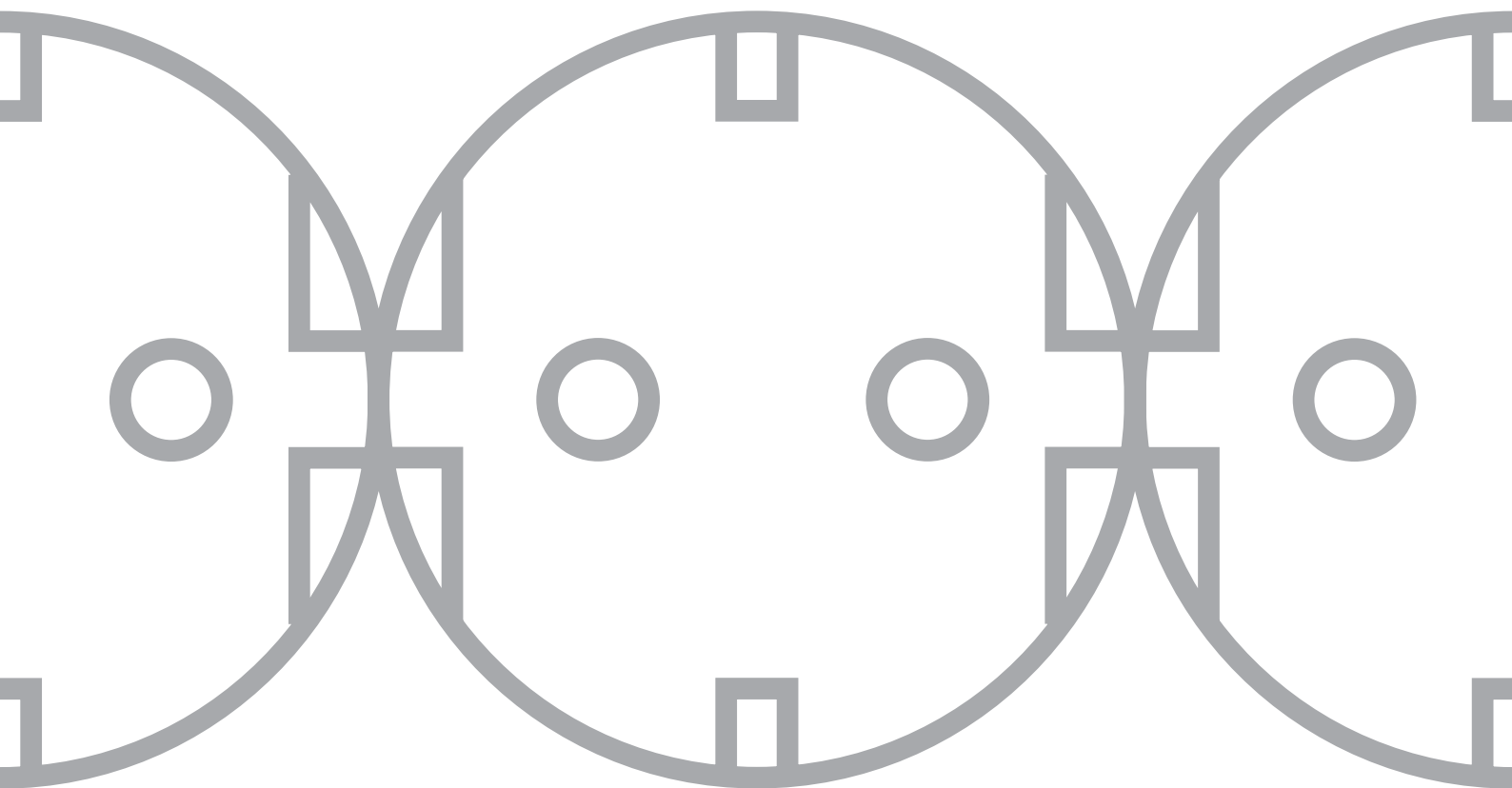

ОФИЦИАЛЬНЫЙ ДИСТРИБЬЮТОР

