

Present Illuminated



MAYTONI

Содержание

ОБРАЗОВАТЕЛЬНЫЙ МАТЕРИАЛ	3
СВЕТОДИОДНАЯ ЛЕНТА	12
14 Базовая лента	
30 Узкая лента	
34 Широкая лента	
38 COB лента	
40 RGB лента	
44 RGBW лента	
48 MIX лента	
52 Гибкая лента	
ГИБКИЙ НЕОН	54
БЛОКИ ПИТАНИЯ	68
УПРАВЛЕНИЕ	72
ПРОФИЛИ	82
КОННЕКТОРЫ	98
СХЕМЫ ПОДКЛЮЧЕНИЯ ЛЕНТЫ	102
ЭКСПЛИКАЦИЯ	104

Продукты

СВЕТОДИОДНАЯ ЛЕНТА	12	ГИБКИЙ НЕОН	54	БЛОКИ ПИТАНИЯ	68
---------------------------	-----------	--------------------	-----------	----------------------	-----------



УПРАВЛЕНИЕ	82	ПРОФИЛИ	68	КОННЕКТОРЫ	82
-------------------	-----------	----------------	-----------	-------------------	-----------



С помощью светодиодной ленты вы легко скорректируете неудачную геометрию помещения, расставите акценты и подчеркнете фактуру материалов. Ленты удобно применять в зонировании: их часто используют для подсветки рабочих и игровых зон, выстраивая сценарии для разных занятий всех членов семьи. Эксперименты позволяют добиться удивительных световых эффектов: расширить границы комнаты или «загипнотизировать» наблюдателя контурной подсветкой отдельных элементов. В ассортименте Maytoni – широкий выбор светодиодных лент на 12В и 24В и всё, что необходимо для работы с лентами – блоки питания, контроллеры, профили и коннекторы.

Оставаясь визуально незаметными, они формируют архитектуру пространства, равномерно освещают интерьер, задают ему настроение и ритм.

Светодиоды Maytoni



SMD 5050

Данный тип светодиода представляет собой светодиодный модуль, который включает в себя не один, а три кристалла. В зависимости от типа модуля светодиоды излучают белое, цветное (красное, зеленое, синее) или разноцветное свечение (RGB модули).

Отличный помощник в создании проектов с цветным светом различных оттенков спектра — от ярко-алого до насыщенно-зеленого.



SMD 2835

Современный и технологичный светодиод с одним кристаллом, выдает большой световой поток в сравнении с предыдущим поколением диодов — 3528. Несмотря на такие же габариты, как у предшественника, эффективность этого типа светодиодов выросла в несколько раз.

Идеальный инструмент светового дизайна с максимальной вариацией мощности свечения и цветовой температуры белого света.



COB

Лента COB сконструирована как единый цельный светодиод с выдающимися возможностями. На ней установлены кристаллы, позволяющие создать эффект сплошной идеальной линии света без применения рассеивателя. Такие светодиодные ленты имеют наилучший теплоотвод благодаря тому, что чипы сразу установлены на медную подложку. Срок службы COB-матриц достигает 70 000 часов. Угол рассеивания светодиодной ленты COB — 170°. Индекс цветопередачи > 90.

Лучший источник освещения для качественной передачи всех цветов и оттенков интерьера. Отлично подходит для проектов с продуманной цветовой гаммой и большим количеством оттеночных акцентов.

Качество на каждом слое

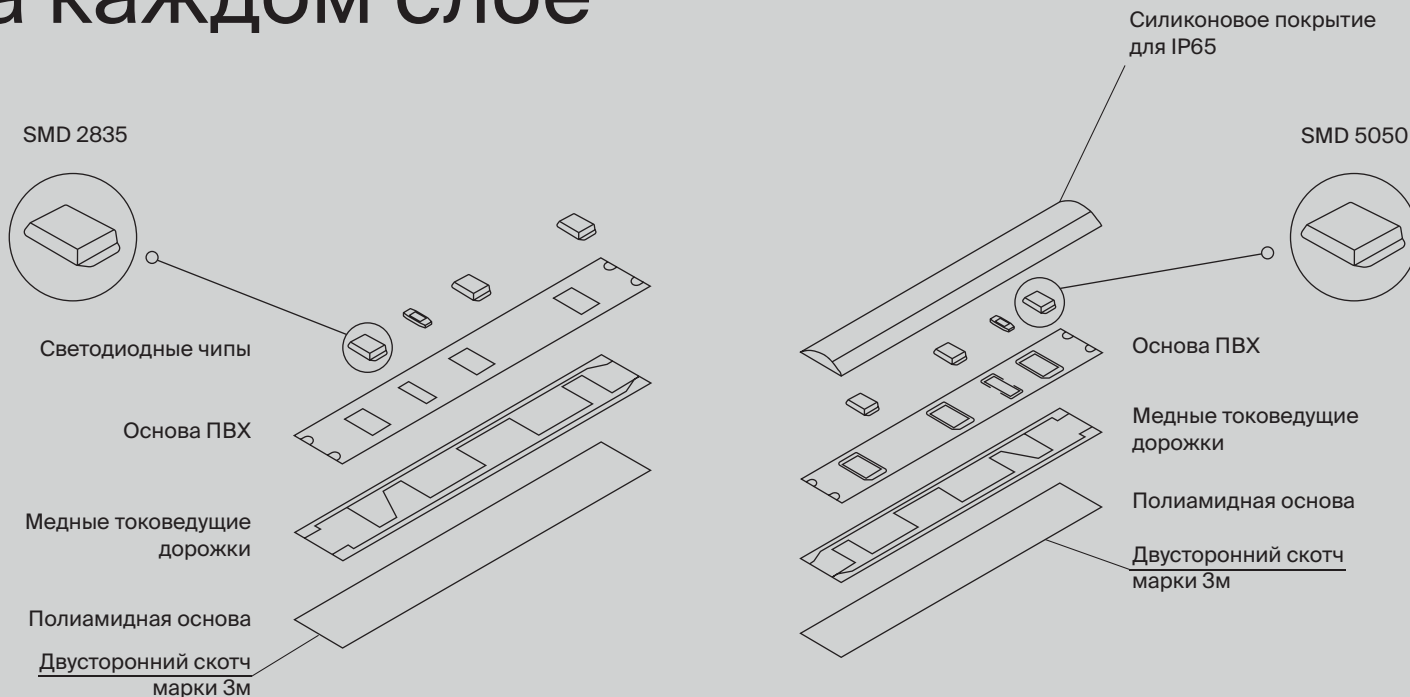

Индекс CRI

Различные типы ламп и светильников могут передавать цвета по-разному, даже если они обладают одинаковой цветовой температурой.

Температура света, определяемая спектральным составом излучения – наличием в нем определенных длин волн, – может по-разному влиять на самочувствие человека.

Цветопередача зависит от полноты спектрального состава излучения – набора электромагнитных волн с разной длиной и цветом. Степень представленности измеряется при помощи индекса цветопередачи – CRI (Color Rendering Index). Эталонным источником освещения считается солнечный свет. Его индекс цветопередачи равен 100. Таким образом, чем выше CRI лампы, тем меньше отклоняются оттенки предметов от их цвета при естественном солнечном освещении.

Теплый свет

Теплые оттенки лучше всего использовать в вечерние часы, так как они способствуют расслаблению, успокаивают и помогают создать уютную атмосферу.

Нейтральный свет

Лампы с нейтральным белым светом, который наиболее соответствует солнечному свету в полдень, идеальны для помещений, в которых проводят большое количество времени, работают в течение длительного срока.

Холодный свет

Холодный свет с голубоватым оттенком значительно активизирует психику человека, стимулирует работу нервной системы. Его не рекомендуют использовать продолжительное время, так как за краткосрочным стимулирующим воздействием следует обратный эффект – торможение, сонливость, апатия.

Символьное обозначение повышенного уровня CRI



От величины индекса цветопередачи зависит, насколько выигрышно будет смотреться тот или иной оттенок в интерьере.



Высокий индекс CRI



Средний индекс CRI



Низкий индекс CRI

Цветовая температура

Для разных зон в интерьере дизайнеры рекомендуют применять лампы различной цветовой температуры.

Это понятие базируется на физическом явлении, при котором абсолютно черное тело (АЧТ), нагреваясь до определенной температуры, начинает излучать свет определенной цветности — от насыщенно-красного до кипенно-белого и синего.

В естественной среде мы постоянно сталкиваемся с изменением цветовой температуры солнечного света в течение дня, что оказывает влияние на наше самочувствие. При выборе же искусственных источников света необходимо знать, какая температура соответствует тому или иному оттенку.

Выбор цветовой температуры источников света определяется в первую очередь цветовой гаммой освещаемых объектов: холодные цвета лучше выглядят в холодном (нейтральном) свете, теплые — в теплом.

Символьные обозначения цветовой температуры

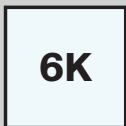
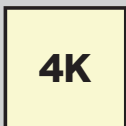



2700–3000K Очень тёплый белый

Уютная вечерняя атмосфера в спальне, гостиной. Освещение обеденного стола. Торшеры, бра, прикроватные светильники.

3000–4000K Тёплый белый

Комфортный и расслабляющий свет для жилых комнат. Чаще всего такую температуру используют в лампах люстр и настенных светильников.

4000–5000K Нейтральный белый

Дневной свет для жилых комнат, кухни, рабочих мест в офисах, уголков для чтения, в магазинах, музеях. Подходит для потолочных и подвесных светильников.

5000–6000K Холодный белый

Такую цветовую температуру не используют в жилых помещениях. Чаще применяют в технических помещениях.

Степень защиты IP

Все светильники можно разделить по условиям эксплуатации на три основные группы: для внутренних помещений, для открытых пространств и для экстремальных сред (сауны, лаборатории, взрывоопасные среды и т. д.).

Это разделение основывается на защите светильников по двум основным направлениям – от влаги и от пыли. Степень защиты описывается при помощи системы IP – Ingress Progression Rating. Первая цифра означает степень защиты от пыли, вторая – от влаги. Чем выше показатель, тем выше уровень защиты.

Символьные обозначения IP



Виды светильников по степеням IP защиты:

IP 20

Внутренние помещения (сухие помещения без агрессивных условий)

IP 44

Влажные помещения (сан.узлы, душевые кабины), внешние помещения под навесом

IP 54

Внутренние помещения (сан.узлы, душевые кабины), внешние помещения под навесом

IP 65

Внутренние помещения (сан.узлы, душевые кабины), улица, внешние помещения

IP 68

Возможно погружение в воду (бассейны, фонтаны)



В ассортименте Maytoni представлены светильники для всех видов помещений.

Обязательно обращайте внимание на маркировку IP светильника, особенно при выборе приборов для ванной комнаты, кухонных помещений и помещений с доступом к открытому воздуху (лоджии, балконы).

Maytoni
Technical

LED

S



TRIP

Present
illuminated

Базовая лента

Применяется для декоративной подсветки, основного освещения, а также для подсветки мебели. С помощью такой ленты можно организовать акцентное и основное освещение любого пространства. Ширина ленты от 8 мм до 10 мм. Мощность от 4,8 Вт/м до 21 Вт/м.



2835

4,8 Вт/м

60 ШТ/м

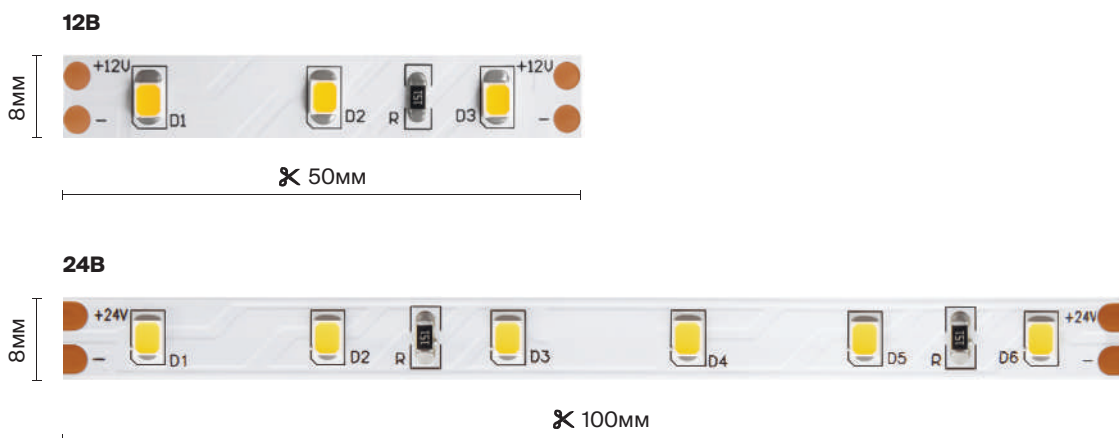

IP	БОКОВОЕ СЕЧЕНИЕ	НАПРЯЖЕНИЕ	КРАТНОСТЬ РЕЗКИ	<input checked="" type="checkbox"/> 3К ТЕПЛЫЙ	<input checked="" type="checkbox"/> 4К ДНЕВНОЙ	<input type="checkbox"/> 6К ХОЛОДНЫЙ
IP20		12В	50ММ	10102	10103	10104
		24В	100ММ	10136	10137	10138
IP65		12В	50ММ	10105	10106	10107
		24В	100ММ	10139	10140	10141



12В



24В



10102



10102
Пример монтажа ленты в накладном профиле.

ТЕХНИЧЕСКИЕ ХАРАКТЕРИСТИКИ

ТИП СВЕТОДИОДА	МОЩНОСТЬ	СВЕТОВОЙ ПОТОК	КОЛИЧЕСТВО СВЕТОДИОДОВ	CRI	ДЛИНА
2835	4,8Вт/м	500ЛМ	60	≥80RA	5000ММ



Светодиодная лента 24В 2835 4,8Вт/м 4000К 5м IP65 10140

DL086-GX53-SQ-W Встраиваемый светильник Maytoni Hoop

4к

Базовая лента

Применяется для декоративной подсветки, основного освещения, а также для подсветки мебели. С помощью такой ленты можно организовать акцентное и основное освещение любого пространства. Ширина ленты от 8 мм до 10 мм. Мощность от 4,8 Вт/м до 21 Вт/м.



2835

7,2 Вт/м

60 ШТ/М

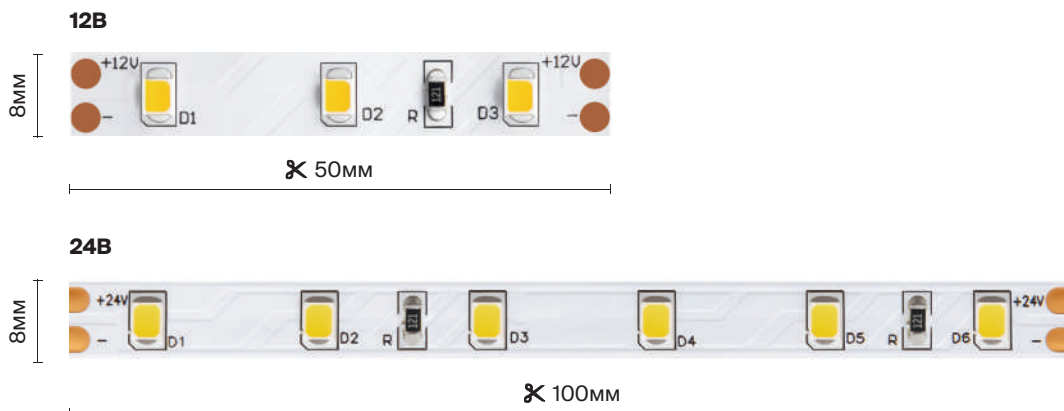

IP	БОКОВОЕ СЕЧЕНИЕ	НАПРЯЖЕНИЕ	КРАТНОСТЬ РЕЗКИ	3К ТЕПЛЫЙ	4К ДНЕВНОЙ	6К ХОЛОДНЫЙ
IP20		12В	50ММ	20001	20002	20003
		24В	100ММ	20013	20014	20015
IP65		12В	50ММ	20004	20005	20006
		24В	100ММ	20016	20017	20018



12В



24В



20001



20001

Пример монтажа ленты в накладном профиле.

ТЕХНИЧЕСКИЕ ХАРАКТЕРИСТИКИ

ТИП СВЕТОДИОДА	МОЩНОСТЬ	СВЕТОВОЙ ПОТОК	КОЛИЧЕСТВО ШТ/М	CRI ЦВЕТОПЕРЕДАЧИ	ДЛИНА
2835	7,2Вт/М	700ЛМ	60	≥80RA	5000ММ



Светодиодная лента 12В 2835 7,2Вт/м 3000К 5м IP65 20004

ЗК

Базовая лента

Применяется для декоративной подсветки, основного освещения, а также для подсветки мебели. С помощью такой ленты можно организовать акцентное и основное освещение любого пространства. Ширина ленты от 8 мм до 10 мм. Мощность от 4,8 Вт/м до 21 Вт/м.



2835

9,6 Вт/м

120 ШТ/М

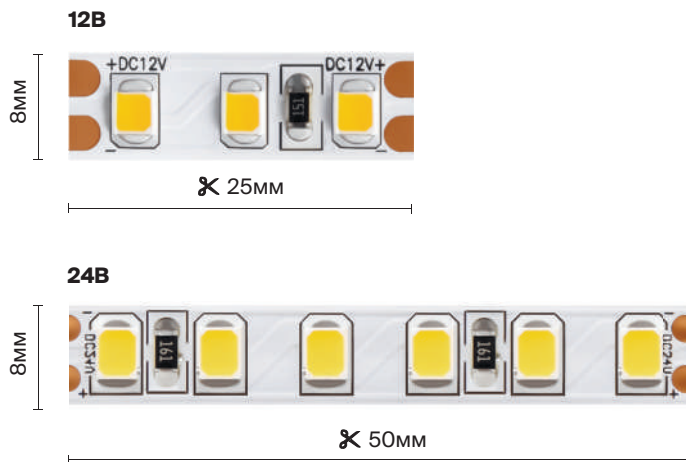

IP	БОКОВОЕ СЕЧЕНИЕ	НАПРЯЖЕНИЕ	КРАТНОСТЬ РЕЗКИ	3К ТЕПЛЫЙ	4К ДНЕВНОЙ	6К ХОЛОДНЫЙ
IP20		12В	25ММ	10108	10109	10110
		24В	50ММ	10142	10143	10144
IP65		12В	25ММ	10111	10112	10113
		24В	50ММ	10145	10146	10147



12В



24В



10108



10108
Пример монтажа ленты в накладном профиле.

ТЕХНИЧЕСКИЕ ХАРАКТЕРИСТИКИ

ТИП СВЕТОДИОДА	МОЩНОСТЬ	СВЕТОВОЙ ПОТОК	КОЛИЧЕСТВО ШТ/М	CRI ЦВЕТОПЕРЕДАЧИ	ДЛИНА
2835	9,6Вт/м	1000Лм	120	≥80RA	5000мм



Светодиодная лента 12В 2835 9,6Вт/м 4000К IP65 10112

O594FL-01W Ландшафтный светильник Maytoni Erda

4к

Базовая лента

Применяется для декоративной подсветки, основного освещения, а также для подсветки мебели. С помощью такой ленты можно организовать акцентное и основное освещение любого пространства. Ширина ленты от 8 мм до 10 мм. Мощность от 4,8 Вт/м до 21 Вт/м.



2835

14,4 Вт/м

120 Шт/м

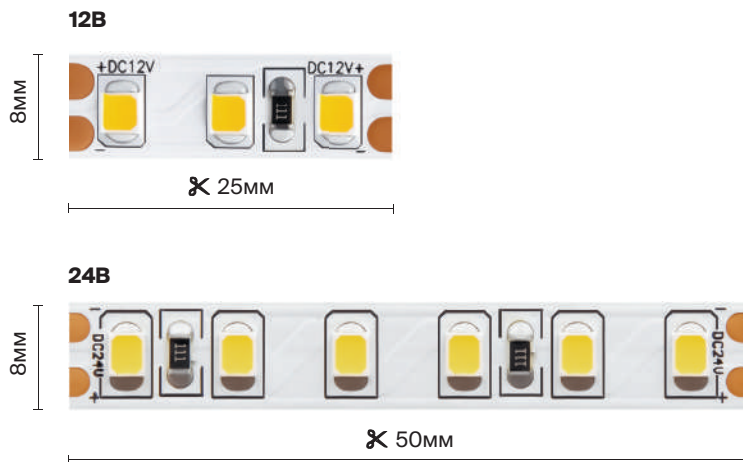

IP	БОКОВОЕ СЕЧЕНИЕ	НАПРЯЖЕНИЕ	КРАТНОСТЬ РЕЗКИ	<input checked="" type="checkbox"/> 3К ТЕПЛЫЙ	<input checked="" type="checkbox"/> 4К ДНЕВНОЙ	<input type="checkbox"/> 6К ХОЛОДНЫЙ
IP20		12В	25ММ	10114	10115	10116
		24В	50ММ	10148	10149	10150
IP65		12В	25ММ	10117	10118	10119
		24В	50ММ	10151	10152	10153



12В



24В



10114



10114

Пример монтажа ленты в накладном профиле.

ТЕХНИЧЕСКИЕ ХАРАКТЕРИСТИКИ

ТИП СВЕТОДИОДА	МОЩНОСТЬ	СВЕТОВОЙ ПОТОК	КОЛИЧЕСТВО ШТ/М	CRI ЦВЕТОПЕРЕДАЧИ	ДЛИНА
2835	14,4Вт/м	1350ЛМ	120	≥80RA	5000ММ



Светодиодная лента 24В 2835 14,4Вт/м 3000К IP20 10148

MOD146PL-L30B3K Подвешной светильник Maytoni Tau

ЭК

Базовая лента

Применяется для декоративной подсветки, основного освещения, а также для подсветки мебели. С помощью такой ленты можно организовать акцентное и основное освещение любого пространства. Ширина ленты от 8 мм до 10 мм. Мощность от 4,8 Вт/м до 21 Вт/м.



2835

20 Вт/м

180 Шт/м

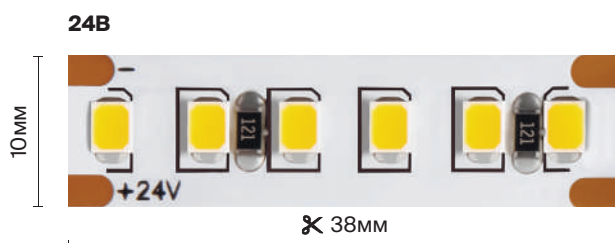

IP	БОКОВОЕ СЕЧЕНИЕ	НАПРЯЖЕНИЕ	КРАТНОСТЬ РЕЗКИ	3К ТЕПЛЫЙ	4К ДНЕВНОЙ	6К ХОЛОДНЫЙ
IP20		24В	38ММ	10154	10155	10156
IP65		24В	38ММ	10157	10158	10159



12В



24В



10157



10157

Пример монтажа ленты в накладном профиле.

ТЕХНИЧЕСКИЕ ХАРАКТЕРИСТИКИ

ТИП СВЕТОДИОДА	МОЩНОСТЬ	СВЕТОВОЙ ПОТОК	КОЛИЧЕСТВО ШТ/М	CRI ЦВЕТОПЕРЕДАЧИ	ДЛИНА
2835	20Вт/м	2000Лм	180	≥80RA	5000мм



Светодиодная лента 24В 2835 20Вт/м 6000К IP65 10159

Базовая лента

Применяется для декоративной подсветки, основного освещения, а также для подсветки мебели. С помощью такой ленты можно организовать акцентное и основное освещение любого пространства. Ширина ленты от 8 мм до 10 мм. Мощность от 4,8 Вт/м до 21 Вт/м.



5050 7,2Вт/м 30 Шт/м

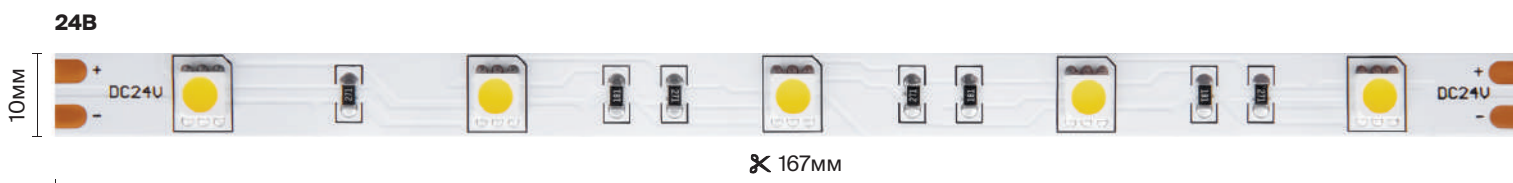

IP	БОКОВОЕ СЕЧЕНИЕ	НАПРЯЖЕНИЕ	КРАТНОСТЬ РЕЗКИ	3К ТЕПЛЫЙ	4К ДНЕВНОЙ	6К ХОЛОДНЫЙ
IP20		12В	100ММ	10120	10121	10122
		24В	167ММ	10160	10161	10162
IP65		12В	100ММ	10123	10124	10125
		24В	167ММ	10163	10164	10165



12B



24B



10120



10120

Пример монтажа ленты в накладном профиле.

ТЕХНИЧЕСКИЕ ХАРАКТЕРИСТИКИ

ТИП СВЕТОДИОДА	МОЩНОСТЬ	СВЕТОВОЙ ПОТОК	КОЛИЧЕСТВО ШТ/М	CRI ЦВЕТОПЕРЕДАЧИ	ДЛИНА
5050	7,2Вт/м	600Лм	30	≥80RA	5000мм



Светодиодная лента 24В 5050 7,2Вт/м 6000К IP20 10162

Базовая лента

Применяется для декоративной подсветки, основного освещения, а также для подсветки мебели. С помощью такой ленты можно организовать акцентное и основное освещение любого пространства. Ширина ленты от 8 мм до 10 мм. Мощность от 4,8 Вт/м до 21 Вт/м.



5050 14,4 Вт/м 60 ШТ/М

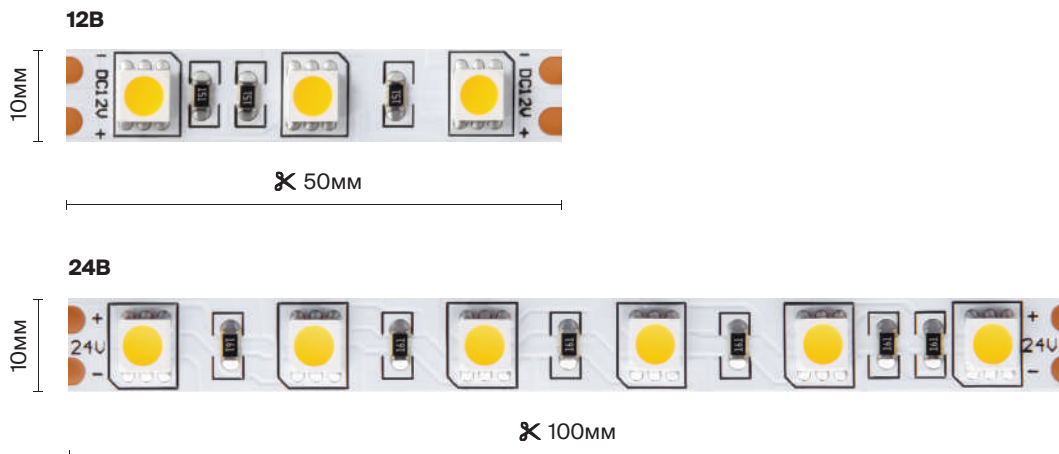

IP	БОКОВОЕ СЕЧЕНИЕ	НАПРЯЖЕНИЕ	КРАТНОСТЬ РЕЗКИ	<input checked="" type="checkbox"/> 3К ТЕПЛЫЙ	<input checked="" type="checkbox"/> 4К ДНЕВНОЙ	<input type="checkbox"/> 6К ХОЛОДНЫЙ
IP20		12В	50ММ	10128	10129	10130
		24В	100ММ	10168	10169	10170
IP65		12В	50ММ	10131	10132	10133
		24В	100ММ	10171	10172	10173



12В



24В



10128



10128
Пример монтажа ленты в накладном профиле.

ТЕХНИЧЕСКИЕ ХАРАКТЕРИСТИКИ

ТИП СВЕТОДИОДА	МОЩНОСТЬ	СВЕТОВОЙ ПОТОК	КОЛИЧЕСТВО ШТ/М	CRI ЦВЕТОПЕРЕДАЧИ	ДЛИНА
5050	14,4Вт/М	1200ЛМ	60	≥80RA	5000ММ



Светодиодная лента 12В 5050 14,4Вт/м 3000К IP20 10128

TR021-1-12В3К-W-B Трековый светильник Maytoni Focus LED

ЗК

Базовая лента

Применяется для декоративной подсветки, основного освещения, а также для подсветки мебели. С помощью такой ленты можно организовать акцентное и основное освещение любого пространства. Ширина ленты от 8 мм до 10 мм. Мощность от 4,8 Вт/м до 21 Вт/м.



5050

21 Вт/м

96 ШТ/м

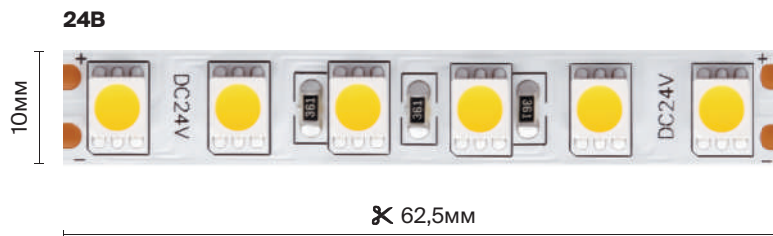

IP	БОКОВОЕ СЕЧЕНИЕ	НАПРЯЖЕНИЕ	КРАТНОСТЬ РЕЗКИ	<input checked="" type="checkbox"/> 3К ТЕПЛЫЙ	<input type="checkbox"/> 4К ДНЕВНОЙ	<input type="checkbox"/> 6К ХОЛОДНЫЙ
		24В	62,5ММ	20022	20023	20024
		24В	62,5ММ	20025	20026	20027



12B



24B



20022



20022

Пример монтажа ленты в накладном профиле.

ТЕХНИЧЕСКИЕ ХАРАКТЕРИСТИКИ

ТИП СВЕТОДИОДА	МОЩНОСТЬ	СВЕТОВОЙ ПОТОК	КОЛИЧЕСТВО ШТ/М	CRI ЦВЕТОПЕРЕДАЧИ	ДЛИНА
5050	21Вт/м	1950Лм	96	≥80RA	5000мм



Светодиодная лента 24В 5050 21Вт/м 3000К 5м IP20 20022

P038PL-01B Подвесной светильник Maytoni Focus Design

зк

Узкая лента

Ширина ленты 5 мм. За счет этого её можно использовать в ограниченном пространстве. Лента подойдет для декоративной подсветки или дополнительного освещения. Мощность 4,8 Вт/м и 9,6 Вт/м.



2835

4,8 Вт/м

60 ШТ/м

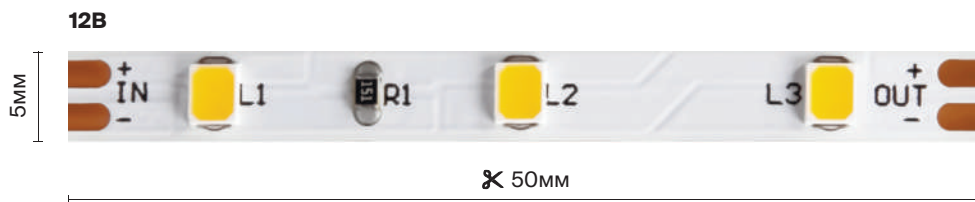

IP	БОКОВОЕ СЕЧЕНИЕ	НАПРЯЖЕНИЕ	КРАТНОСТЬ РЕЗКИ	3К ТЕПЛЫЙ	4К ДНЕВНОЙ	6К ХОЛОДНЫЙ
IP20		12В	50ММ	2007	2008	2009



24В



2007



2007

Пример монтажа ленты в накладном профиле.

ТЕХНИЧЕСКИЕ ХАРАКТЕРИСТИКИ

ТИП СВЕТОДИОДА	МОЩНОСТЬ	СВЕТОВОЙ ПОТОК	КОЛИЧЕСТВО ШТ/М	CRI ЦВЕТОПЕРЕДАЧИ	ДЛИНА
2835	4,8Вт/м	500ЛМ	60	≥80RA	5000ММ

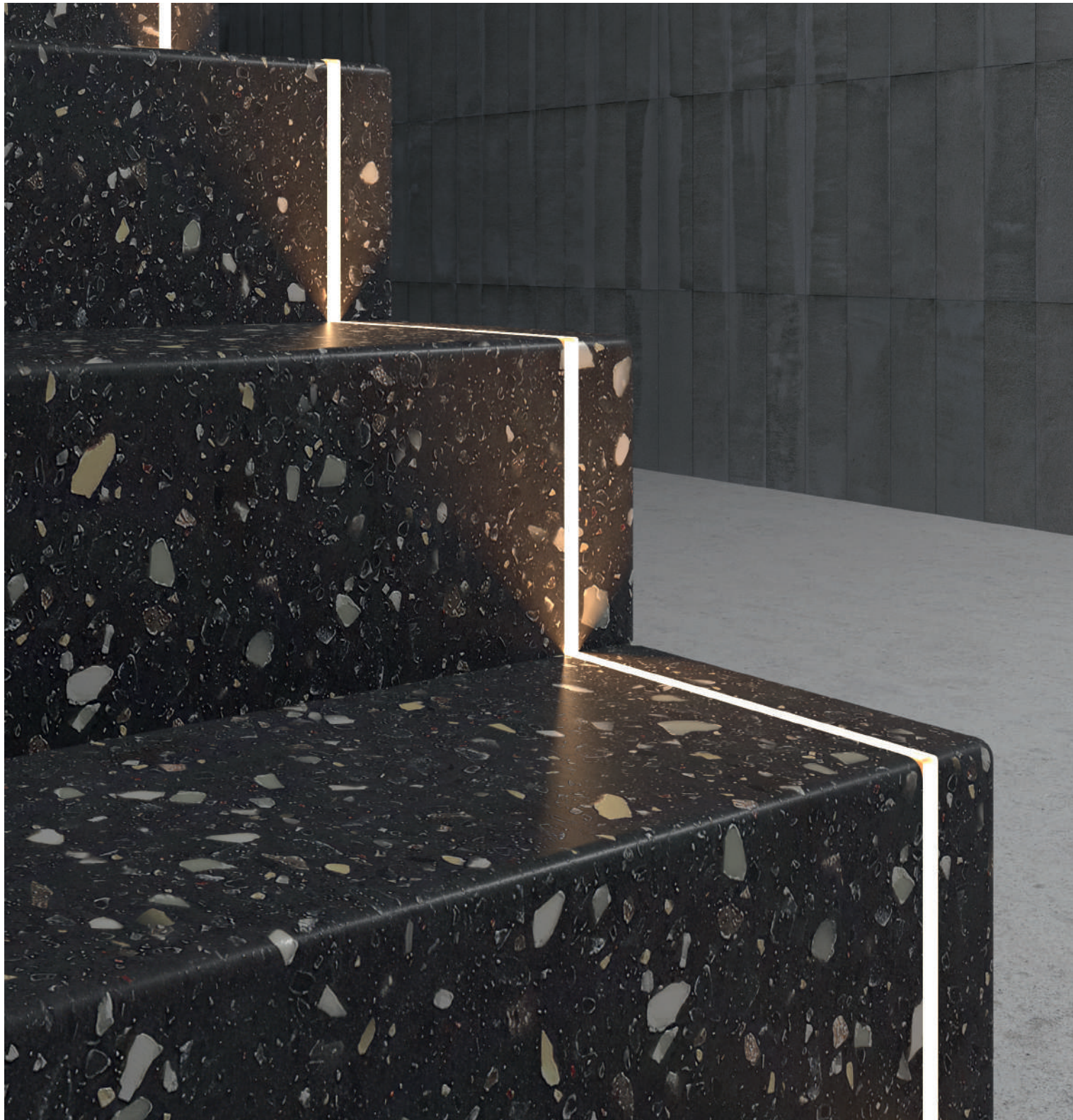

Светодиодная лента 12В 2835 4,8Вт/м 3000К 5м IP20 5мм 20007

ЗК

Узкая лента

Ширина ленты 5 мм. За счет этого её можно использовать в ограниченном пространстве. Лента подойдет для декоративной подсветки или дополнительного освещения. Мощность 4,8 Вт/м и 9,6 Вт/м.



2835

9,6 Вт/м

120 Шт/м

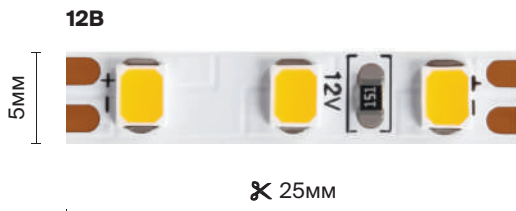

IP	БОКОВОЕ СЕЧЕНИЕ	НАПРЯЖЕНИЕ	КРАТНОСТЬ РЕЗКИ	<input checked="" type="checkbox"/> 3К ТЕПЛЫЙ	<input checked="" type="checkbox"/> 4К ДНЕВНОЙ	<input type="checkbox"/> 6К ХОЛОДНЫЙ
		12В	25ММ	20010	20011	20012
		24В	50ММ	20019	20020	20021



12В



24В



20010



20010

Пример монтажа ленты в накладном профиле.

ТЕХНИЧЕСКИЕ ХАРАКТЕРИСТИКИ

ТИП СВЕТОДИОДА	МОЩНОСТЬ	СВЕТОВОЙ ПОТОК	КОЛИЧЕСТВО ШТ/М	CRI ЦВЕТОПЕРЕДАЧИ	ДЛИНА
2835	9,6Вт/м	1000Лм	120	≥80RA	5000мм



Светодиодная лента 12В 2835 9,6Вт/м 4000К 5м IP20 5мм 20011

DL053-18W3K-W Встраиваемый светильник Maytoni Окно

4к

Широкая лента

Широкие ленты применяются для реализации основного освещения. Ширина платы от 15 мм до 19 мм. Ленты имеют высокую мощность от 20 Вт/м до 28,8 Вт/м. Указанные параметры делают ленту отличным решением для организации основного освещения.



2835

20 Вт/м

196 Шт/м

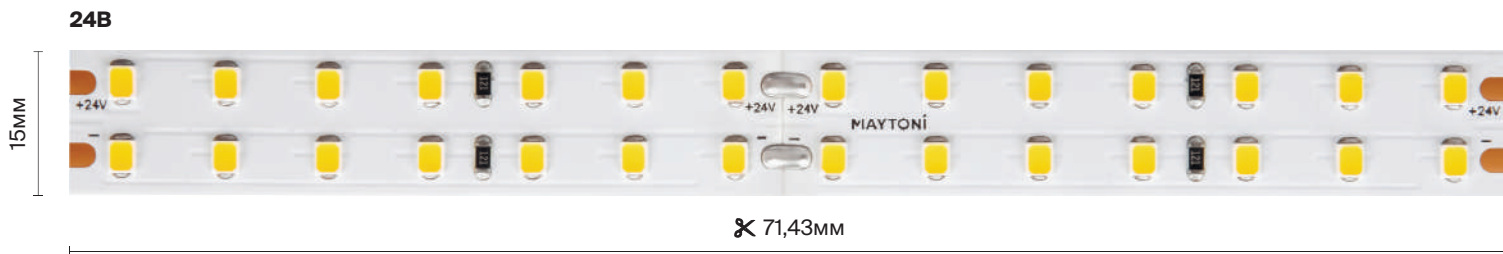

IP	БОКОВОЕ СЕЧЕНИЕ	НАПРЯЖЕНИЕ	КРАТНОСТЬ РЕЗКИ	3К ТЕПЛЫЙ	4К ДНЕВНОЙ	6К ХОЛОДНЫЙ
IP20		24В	71,43ММ	20028	20029	20030



24B

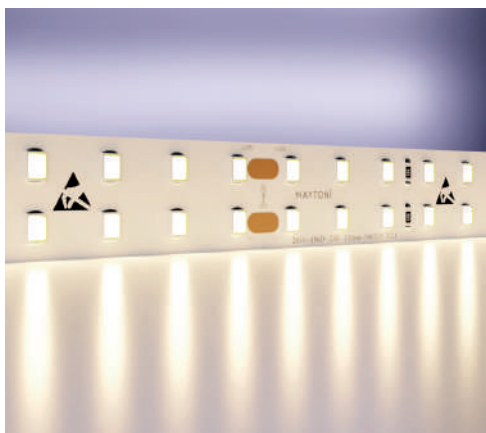

20028



20028
Пример монтажа ленты в накладном профиле.

ТЕХНИЧЕСКИЕ ХАРАКТЕРИСТИКИ

ТИП СВЕТОДИОДА	МОЩНОСТЬ	СВЕТОВОЙ ПОТОК	КОЛИЧЕСТВО ШТ/М	CRI ЦВЕТОПЕРЕДАЧИ	ДЛИНА
2835	20Вт/м	2400Лм	196	≥80RA	5000мм



Светодиодная лента 24В 2835 20Вт/м 3000К 5м IP20 15мм 20028

DL035-2-L6B Встраиваемый светильник Maytoni Planet

ЗК

Широкая лента

Широкие ленты применяются для реализации основного освещения. Ширина платы от 15 мм до 19 мм. Ленты имеют высокую мощность от 20 Вт/м до 28,8 Вт/м. Указанные параметры делают ленту отличным решением для организации основного освещения.



2835

27 Вт/м

252 ШТ/М

ТЕХНИЧЕСКИЕ ХАРАКТЕРИСТИКИ

ТИП СВЕТОДИОДА	МОЩНОСТЬ	СВЕТОВОЙ ПОТОК	КОЛИЧЕСТВО ШТ/М	CRI ЦВЕТОПЕРЕДАЧИ	ДЛИНА
2835	27Вт/м	3150ЛМ	252	≥80RA	5000ММ

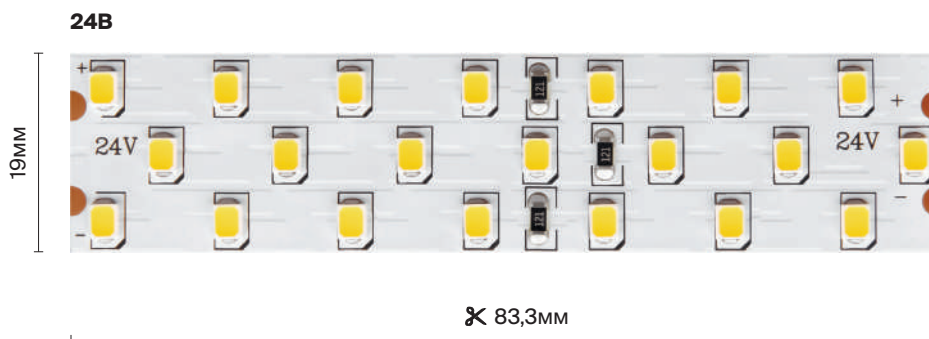

IP	БОКОВОЕ СЕЧЕНИЕ	НАПРЯЖЕНИЕ	КРАТНОСТЬ РЕЗКИ	3К ТЕПЛЫЙ	4К ДНЕВНОЙ	6К ХОЛОДНЫЙ
IP20		24 В	83,3ММ	20031	20032	20033



24В

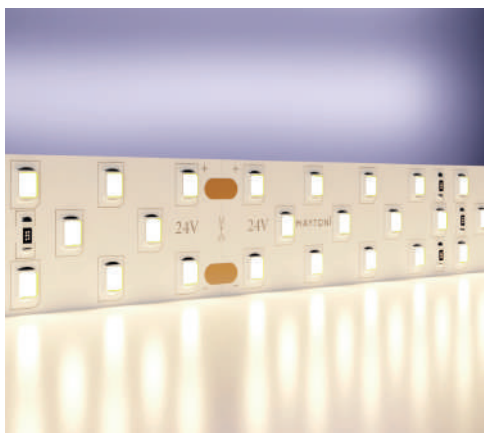

20031



20031
Пример монтажа ленты в накладном профиле.

Широкая лента



5050

28,8 Вт/м 120 Шт/м

ТЕХНИЧЕСКИЕ ХАРАКТЕРИСТИКИ

ТИП СВЕТОДИОДА	МОЩНОСТЬ	СВЕТОВОЙ ПОТОК	КОЛИЧЕСТВО ШТ/М	CRI ЦВЕТОПЕРЕДАЧИ	ДЛИНА
5050	28,8Вт/м	2700ЛМ	120	≥80RA	5000ММ



IP	БОКОВОЕ СЕЧЕНИЕ	НАПРЯЖЕНИЕ	КРАТНОСТЬ РЕЗКИ	<input checked="" type="checkbox"/> 3К ТЕПЛЫЙ	<input type="checkbox"/> 4К ДНЕВНОЙ	<input type="checkbox"/> 6К ХОЛОДНЫЙ
		24В	50ММ	20034	20035	20036

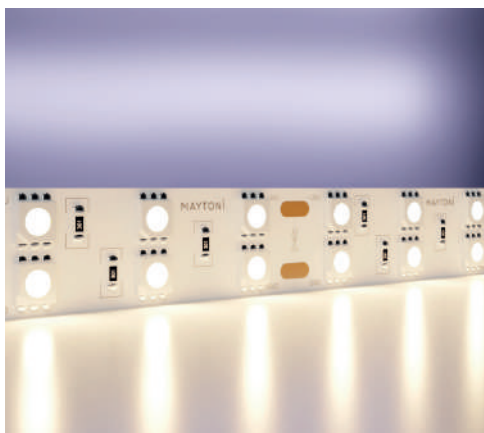

20034



20034
Пример монтажа ленты в накладном профиле.

COB лента

COB лента обладает высокой плотностью светодиодов: на 1 м – 384 шт. Она покрыта ровным слоем люминофора, что позволяет легко добиться равномерного освещения в виде непрерывной линии света. Подойдет для любых поставленных задач в организации освещения.



COB

12 Вт/м

384 Шт/м



IP	БОКОВОЕ СЕЧЕНИЕ	НАПРЯЖЕНИЕ	КРАТНОСТЬ РЕЗКИ	<input checked="" type="checkbox"/> 3К ТЕПЛЫЙ	<input type="checkbox"/> 4К ДНЕВНОЙ	<input type="checkbox"/> 6К ХОЛОДНЫЙ
		24В	42ММ	10182	10183	10184
		24В	42ММ	10185	10156	10187



24В

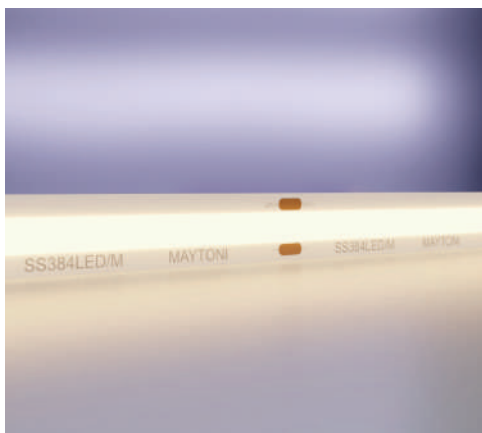

10182



10182

Пример монтажа ленты в накладном профиле.

ТЕХНИЧЕСКИЕ ХАРАКТЕРИСТИКИ

ТИП СВЕТОДИОДА	МОЩНОСТЬ	СВЕТОВОЙ ПОТОК	КОЛИЧЕСТВО ШТ/М	CRI ЦВЕТОПЕРЕДАЧИ	ДЛИНА
COB	12Вт/м	900Лм	384	≥90RA	5000мм



Светодиодная лента 24В COB 12Вт/м 4000К IP20 10183

4К

RGB лента

Лента позволяет выбирать оттенки свечения и создавать в помещении необходимую атмосферу. Лента RGB имеет 3 кристалла, каждый из которых отвечает за свой цвет (red – красный, green – зеленый, blue – синий). В случае с RGBW-лентой к перечисленным оттенкам добавляется кристалл белого цвета. С помощью многоцветных лент можно организовать эффектное декоративное освещение.



5050

7,2 Вт/м

30 Шт/м

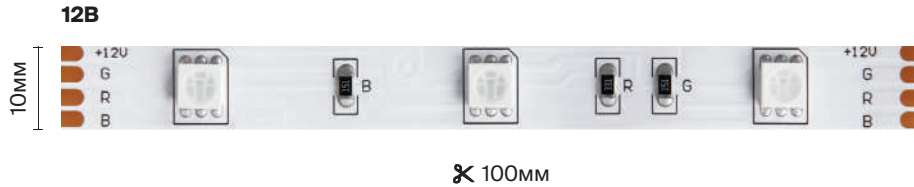

IP	БОКОВОЕ СЕЧЕНИЕ	НАПРЯЖЕНИЕ	КРАТНОСТЬ РЕЗКИ	RGB	RGB
IP20		12B	100MM	10126	
		24B	167MM	10166	
IP65		12B	100MM	10127	
		24B	167MM	10167	



12B



24B



10126

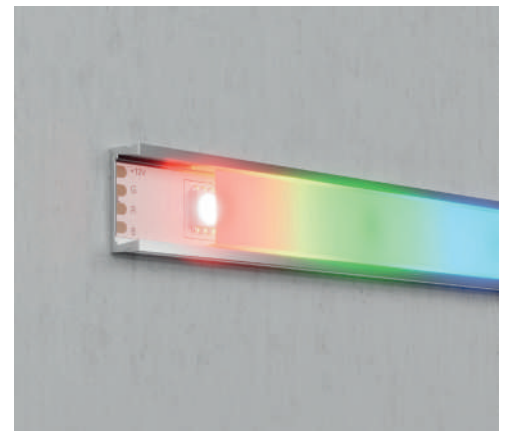

10126

Пример монтажа ленты в накладном профиле.

ТЕХНИЧЕСКИЕ ХАРАКТЕРИСТИКИ

ТИП СВЕТОДИОДА	МОЩНОСТЬ	СВЕТОВОЙ ПОТОК	КОЛИЧЕСТВО ШТ/М	CRI ЦВЕТОПЕРЕДАЧИ	ДЛИНА
5050	7,2Вт/м	220ЛМ	30	≥80RA	5000ММ



Светодиодная лента 24В 5050 7,2Вт/м RGB IP20 10166

TR041-2-12W4K-B Трековый светильник Maytoni Focus LED



RGB лента

Лента позволяет выбирать оттенки свечения и создавать в помещении необходимую атмосферу. Лента RGB имеет 3 кристалла, каждый из которых отвечает за свой цвет (red – красный, green – зеленый, blue – синий). В случае с RGBW-лентой к перечисленным оттенкам добавляется кристалл белого цвета. С помощью многоцветных лент можно организовать эффектное декоративное освещение.



5050 **14,4 Вт/м** **60 ШТ/м**

ТЕХНИЧЕСКИЕ ХАРАКТЕРИСТИКИ

ТИП СВЕТОДИОДА	МОЩНОСТЬ	СВЕТОВОЙ ПОТОК	КОЛИЧЕСТВО ШТ/М	CRI ЦВЕТОПЕРЕДАЧИ	ДЛИНА
5050	14,4Вт/м	440ЛМ	60	≥80RA	5000ММ

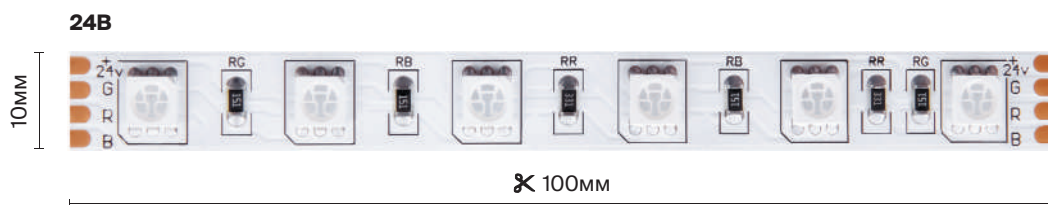
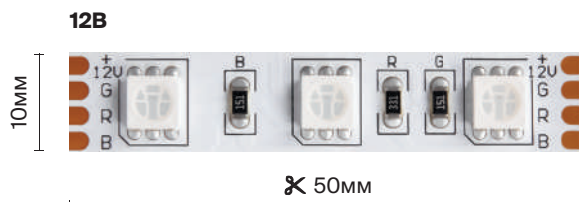

IP	БОКОВОЕ СЕЧЕНИЕ	НАПРЯЖЕНИЕ	КРАТНОСТЬ РЕЗКИ	RGB	RGB
IP20		12В	50ММ	10134	
		24В	100ММ	10174	
IP65		12В	50ММ	10135	
		24В	100ММ	10175	



12В



24В



10134

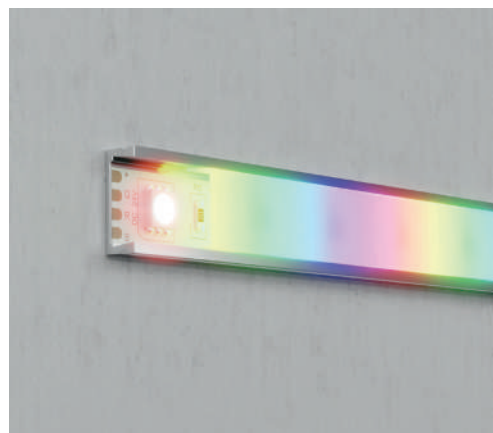

10134

Пример монтажа ленты в накладном профиле.

RGB лента



5050

21 Вт/м

96 ШТ/м

ТЕХНИЧЕСКИЕ ХАРАКТЕРИСТИКИ

ТИП СВЕТОДИОДА	МОЩНОСТЬ	КОЛИЧЕСТВО ШТ/М	ДЛИНА	ДЛИНА
5050	21Вт/м	96	5000ММ	5000ММ

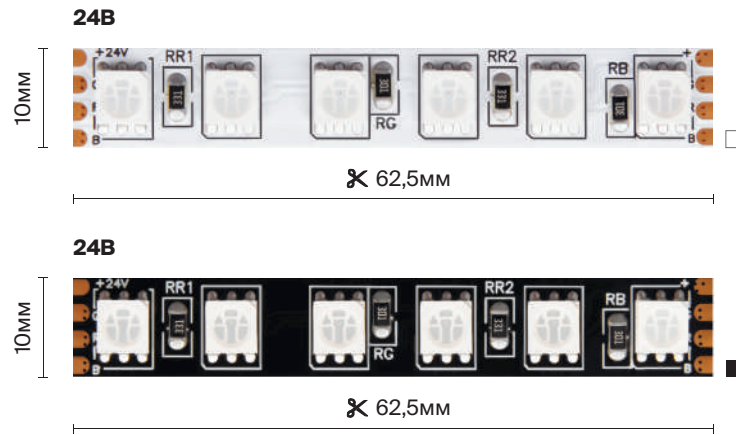

IP	БОКОВОЕ СЕЧЕНИЕ	НАПРЯЖЕНИЕ	КРАТНОСТЬ РЕЗКИ	RGB
IP20		24В	62,5ММ	□ 20037
		24В	62,5ММ	■ 20038

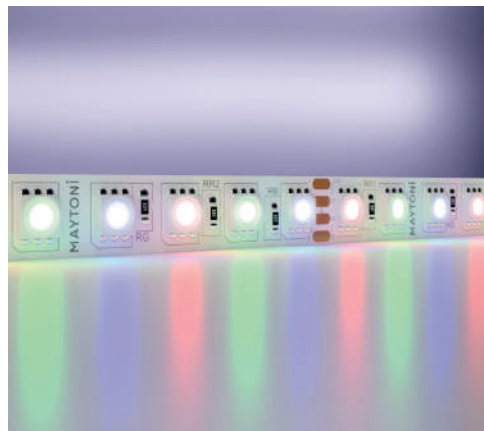

20037



20037

Пример монтажа ленты в накладном профиле.

RGBW лента

Лента позволяет выбирать оттенки свечения и создавать в помещении необходимую атмосферу. Лента RGB имеет 3 кристалла, каждый из которых отвечает за свой цвет (red – красный, green – зеленый, blue – синий). В случае с RGBW-лентой к перечисленным оттенкам добавляется кристалл белого цвета. С помощью многоцветных лент можно организовать эффектное декоративное освещение.

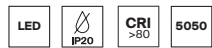

5050 14,4 Вт/м 30+30 Шт/м



IP	БОКОВОЕ СЕЧЕНИЕ	НАПРЯЖЕНИЕ	КРАТНОСТЬ РЕЗКИ	RGB+W 3000K	RGB+W 4000K	RGB+W 6000K
		24В	167ММ	10176	10177	10178



24В



10176

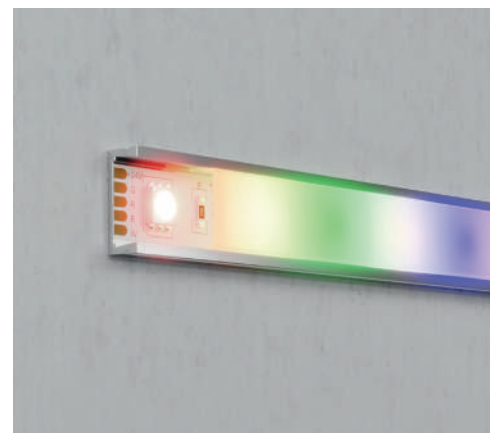

10176
Пример монтажа ленты в накладном профиле.

ТЕХНИЧЕСКИЕ ХАРАКТЕРИСТИКИ

ТИП СВЕТОДИОДА	МОЩНОСТЬ	СВЕТОВОЙ ПОТОК	КОЛИЧЕСТВО ШТ/М	CRI ЦВЕТОПЕРЕДАЧИ	ДЛИНА
5050	14,4Вт/М	850ЛМ	30+30	≥80RA	5000ММ

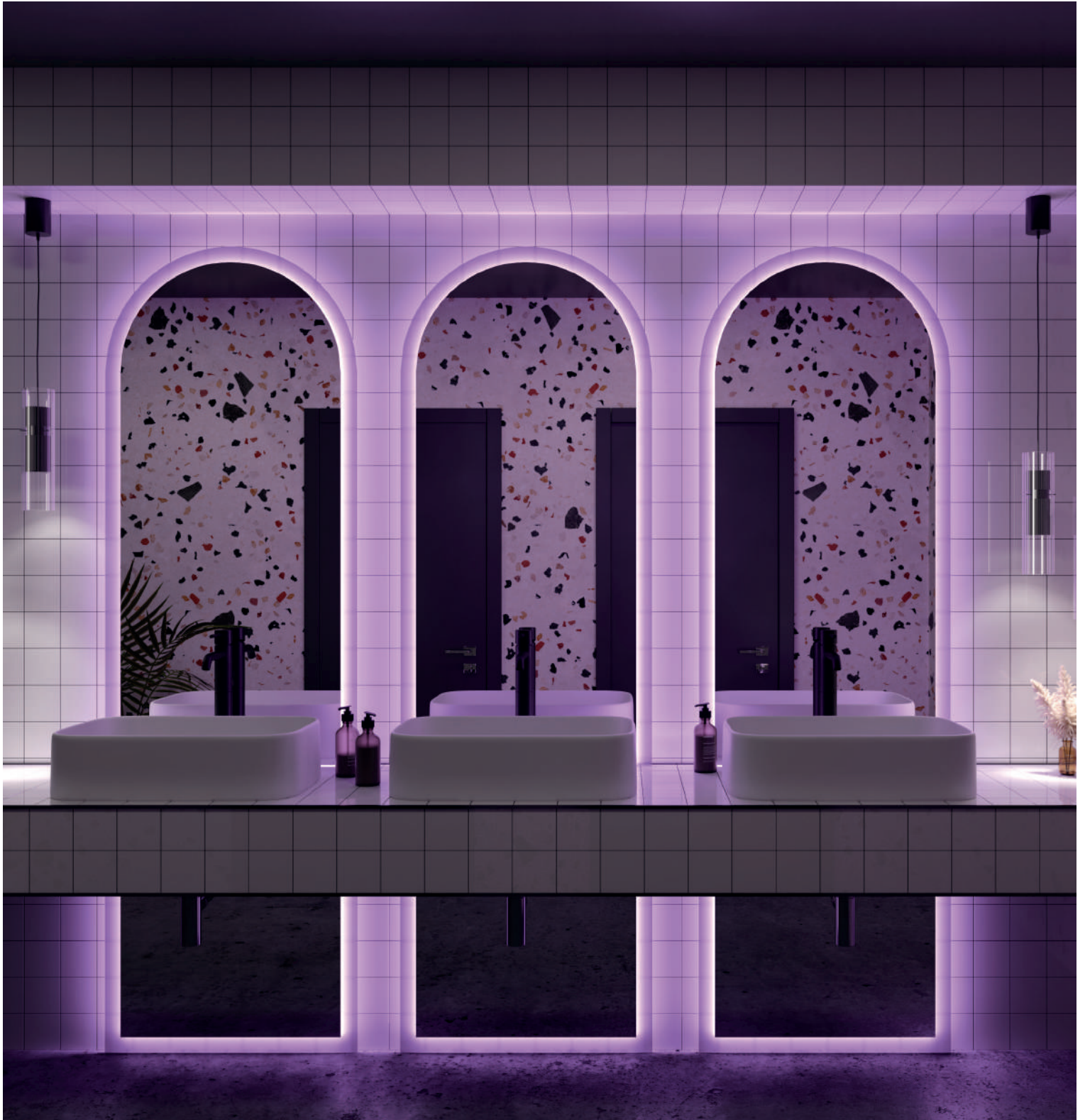

Светодиодная лента 24В 5050 14,4Вт/м RGB+W 6000К IP20 10178

P085PL-12W3K-B Подвесной светильник Maytoni Orlo



RGBW лента

Лента позволяет выбирать оттенки свечения и создавать в помещении необходимую атмосферу. Лента RGB имеет 3 кристалла, каждый из которых отвечает за свой цвет (red – красный, green – зеленый, blue – синий). В случае с RGBW-лентой к перечисленным оттенкам добавляется кристалл белого цвета. С помощью многоцветных лент можно организовать эффектное декоративное освещение.



5050 **19,2 Вт/м** **60 ШТ/М**

ТЕХНИЧЕСКИЕ ХАРАКТЕРИСТИКИ

ТИП СВЕТОДИОДА	МОЩНОСТЬ	СВЕТОВОЙ ПОТОК	КОЛИЧЕСТВО ШТ/М	CRI ЦВЕТОПЕРЕДАЧИ	ДЛИНА
5050	19.2ВТ/М	750ЛМ	60	≥80	5000ММ

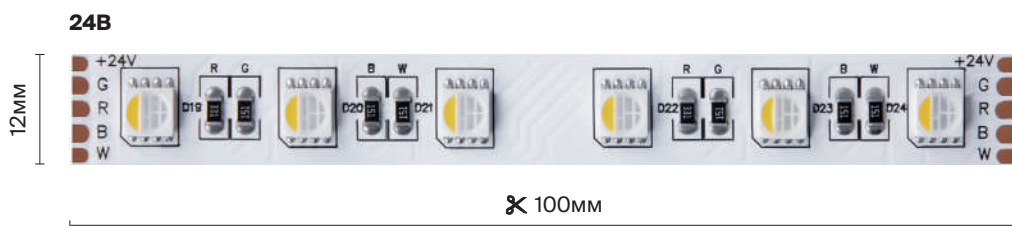

IP	БОКОВОЕ СЕЧЕНИЕ	НАПРЯЖЕНИЕ	КРАТНОСТЬ РЕЗКИ	RGB+W 3000K	RGB+W 4000K	RGB+W 6000K
		24В	100ММ	10179	10180	10181



24В

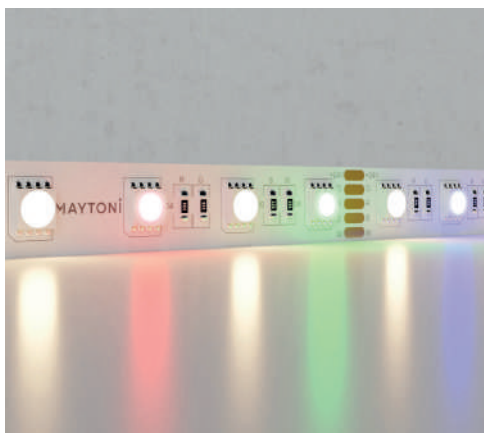

10179



10179
Пример монтажа ленты в накладном профиле.

RGBW лента



5050

21 Вт/м

60 ШТ/М

ТЕХНИЧЕСКИЕ ХАРАКТЕРИСТИКИ

ТИП СВЕТОДИОДА	МОЩНОСТЬ	СВЕТОВОЙ ПОТОК	КОЛИЧЕСТВО ШТ/М	CRI ЦВЕТОПЕРЕДАЧИ	ДЛИНА
5050	21Вт/м	1150ЛМ	60	≥80RA	5000ММ

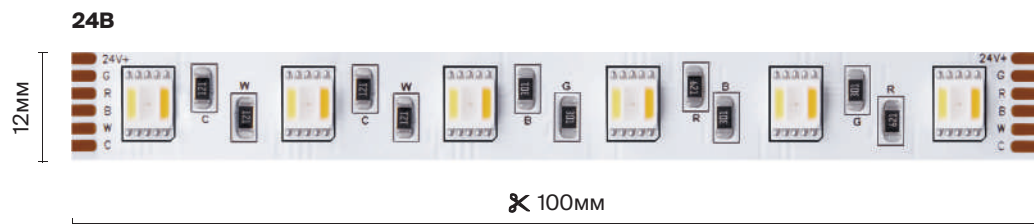

IP	БОКОВОЕ СЕЧЕНИЕ	НАПРЯЖЕНИЕ	КРАТНОСТЬ РЕЗКИ	RGBW 3К-6К RGB+W MIX
IP20		24В	100ММ	20039

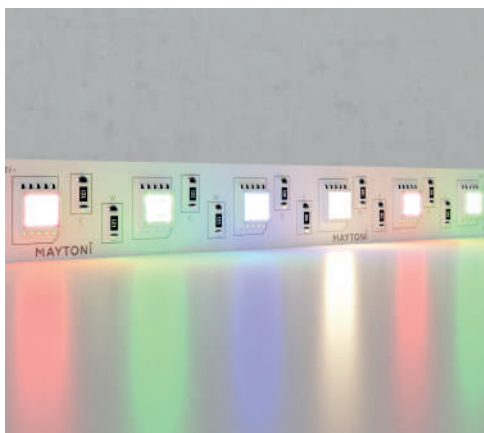

20039



20039
Пример монтажа ленты в накладном профиле.

MIX лента

Лента позволяет выбрать любой оттенок белого свечения: теплый, нейтральный или холодный. Она подойдет как для основного освещения, так и для декоративной подсветки, а также для подсветки мебели.



2835

12 Вт/м

120 Шт/м



IP	БОКОВОЕ СЕЧЕНИЕ	НАПРЯЖЕНИЕ	КРАТНОСТЬ РЕЗКИ	3К-6К MIX
IP20		24В	100ММ	20040



24В



20040



20040
Пример монтажа ленты в накладном профиле.

ТЕХНИЧЕСКИЕ ХАРАКТЕРИСТИКИ

ТИП СВЕТОДИОДА	МОЩНОСТЬ	СВЕТОВОЙ ПОТОК	КОЛИЧЕСТВО ШТ/М	CRI ЦВЕТОПЕРЕДАЧИ	ДЛИНА
2835	12Вт/м	1300Лм	120	≥80RA	5000мм



Светодиодная лента 24В 2835 12Вт/м MIX 5м IP20 20040

TR004-1-GU10-B Трековый светильник Maytoni Focus LED



MIX лента

Лента позволяет выбрать любой оттенок белого свечения: теплый, нейтральный или холодный. Она подойдет как для основного освещения, так и для декоративной подсветки, а также для подсветки мебели.



2835

19 Вт/м

140 Шт/м

ТЕХНИЧЕСКИЕ ХАРАКТЕРИСТИКИ

ТИП СВЕТОДИОДА	МОЩНОСТЬ	СВЕТОВОЙ ПОТОК	КОЛИЧЕСТВО ШТ/М	CRI ЦВЕТОПЕРЕДАЧИ	ДЛИНА
2835	19Вт/м	2150ЛМ	140	≥80RA	5000ММ

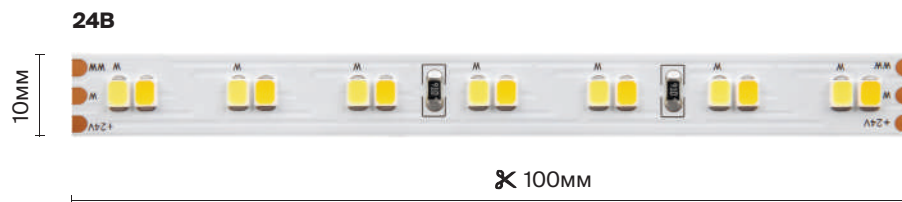

IP	БОКОВОЕ СЕЧЕНИЕ	НАПРЯЖЕНИЕ	КРАТНОСТЬ РЕЗКИ	3К-6К MIX
IP20		24В	100ММ	20041



24В



20041



20041
Пример монтажа ленты в накладном профиле.

MIX лента



5050

14,4 Вт/м

60 ШТ/М

ТЕХНИЧЕСКИЕ ХАРАКТЕРИСТИКИ

ТИП СВЕТОДИОДА	МОЩНОСТЬ	СВЕТОВОЙ ПОТОК	КОЛИЧЕСТВО ШТ/М	CRI ЦВЕТОПЕРЕДАЧИ	ДЛИНА
5050	14,4 Вт/м	1500ЛМ	60	≥80RA	5000ММ

24В



24В

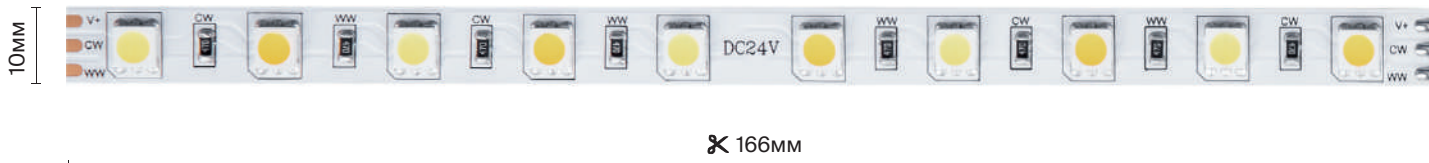

IP	БОКОВОЕ СЕЧЕНИЕ	НАПРЯЖЕНИЕ	КРАТНОСТЬ РЕЗКИ	3К-6К MIX
IP20		24В	100ММ	20043
		24В	166ММ	20042



20042



20042

Пример монтажа ленты в накладном профиле.

Гибкая лента

Лента с возможностью изгиба в плоскости за счет фигурной печатной платы. Идеально подойдет для подсветки букв в рекламе, ниш и любых других поверхностей неправильной формы.



5050

12 Вт/м

60 ШТ/м



IP	БОКОВОЕ СЕЧЕНИЕ	НАПРЯЖЕНИЕ	КРАТНОСТЬ РЕЗКИ	3К ТЕПЛЫЙ	4К ДНЕВНОЙ	6К ХОЛОДНЫЙ
IP20		24В	100ММ	20044	20045	20046



24В



20044

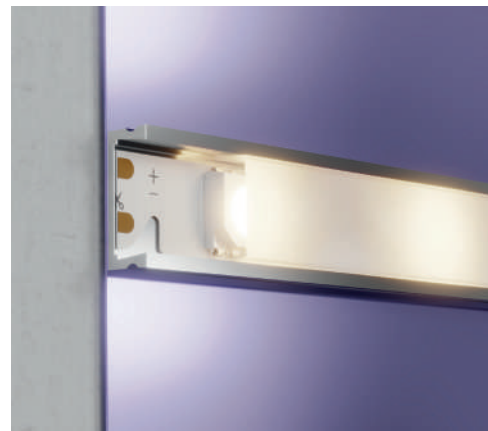

20044

Пример монтажа ленты в накладном профиле.

ТЕХНИЧЕСКИЕ ХАРАКТЕРИСТИКИ

ТИП СВЕТОДИОДА	МОЩНОСТЬ	СВЕТОВОЙ ПОТОК	КОЛИЧЕСТВО ШТ/М	CRI ЦВЕТОПЕРЕДАЧИ	ДЛИНА
2835	12Вт/м	1100Лм	60	≥80RA	5000мм



Светодиодная лента 24В 5050 12Вт/м 3000К 5м IP20 20040

P022PL-L10W P022PL-L20W3K Подвесной светильник Maytoni Ray

4к

FLEXIB

Maytoni
Technical

Present
illuminated

Flexible
neon

BLE

NEON

Гибкий неон

Гибкий неон это высококачественный продукт для реализации смелых дизайнерских и рекламных решений. Позволит создать декоративное и архитектурное решение любой сложности, а широкий ассортимент позволит закрыть любую потребность.



2835

9,6 Вт/м

120 Шт/м



IP	БОКОВОЕ СЕЧЕНИЕ	НАПРЯЖЕНИЕ	КРАТНОСТЬ РЕЗКИ	3к ТЕПЛЫЙ	4к ДНЕВНОЙ	6к ХОЛОДНЫЙ
IP67		24В	50ММ	20047	20048	20049

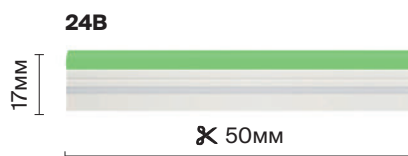
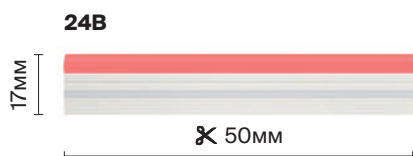

IP	БОКОВОЕ СЕЧЕНИЕ	НАПРЯЖЕНИЕ	КРАТНОСТЬ РЕЗКИ	RED	GREEN	BLUE
IP67		24В	50ММ	20050	20051	20052

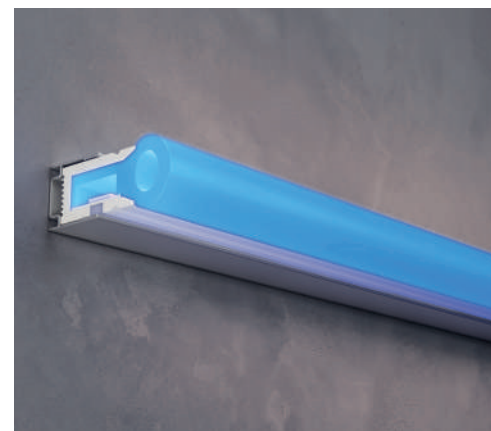
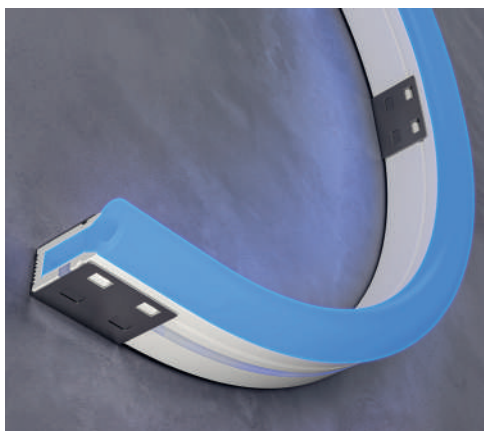

24В

20052

20052

ТЕХНИЧЕСКИЕ ХАРАКТЕРИСТИКИ

ТИП СВЕТОДИОДА	МОЩНОСТЬ	КОЛИЧЕСТВО ШТ/М	ДЛИНА
2835	9,6Вт/М	120	5000ММ



Гибкий неон 1708 24В 9,6Вт/м Green
IP67 5м 20051

РАБОЧАЯ ТЕМПЕРАТУРА -30...+60°C

РАДИУС СГИБА 60°



АКСЕССУАРЫ

ЗАГЛУШКА

КЛИПСА

ПРОФИЛЬ

20053



20054



20055



Гибкий неон

Гибкий неон это высококачественный продукт для реализации смелых дизайнерских и рекламных решений. Позволит создать декоративное и архитектурное решение любой сложности, а широкий ассортимент позволит закрыть любую потребность.



2835

9,6 Вт/м

120 Шт/м



IP	БОКОВОЕ СЕЧЕНИЕ	НАПРЯЖЕНИЕ	КРАТНОСТЬ РЕЗКИ	3К ТЕПЛЫЙ	4К ДНЕВНОЙ	6К ХОЛОДНЫЙ
----	-----------------	------------	-----------------	-----------	------------	-------------

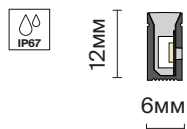

24В

50ММ

20066

20067

20068



20066



20068



24В

ТЕХНИЧЕСКИЕ ХАРАКТЕРИСТИКИ

ТИП СВЕТОДИОДА	МОЩНОСТЬ	СВЕТОВОЙ ПОТОК	КОЛИЧЕСТВО ШТ/М	CRI ЦВЕТОПЕРЕДАЧИ	ДЛИНА
2835	9,6Вт/м	300Лм	120	≥90RA	5000мм



Гибкий неон 1206 24В 9,6Вт/м 3000К IP67 5М 20066

РАБОЧАЯ ТЕМПЕРАТУРА -30...+60°C

РАДИУС СГИБА 60°



АКСЕССУАРЫ

ЗАГЛУШКА	КЛИПСА	ПРОФИЛЬ	ГИБКИЙ ПРОФИЛЬ
20069 	20070 	20071 	20072 

Гибкий неон

Гибкий неон это высококачественный продукт для реализации смелых дизайнерских и рекламных решений. Позволит создать декоративное и архитектурное решение любой сложности, а широкий ассортимент позволит закрыть любую потребность.



2835

12 Вт/м

144 ШТ/М



IP	БОКОВОЕ СЕЧЕНИЕ	НАПРЯЖЕНИЕ	КРАТНОСТЬ РЕЗКИ	3к ТЕПЛЫЙ	4к ДНЕВНОЙ
----	-----------------	------------	-----------------	-----------	------------

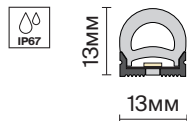

24В

50ММ

20082

20083



20083



20083



24В

ТЕХНИЧЕСКИЕ ХАРАКТЕРИСТИКИ

ТИП СВЕТОДИОДА	МОЩНОСТЬ	СВЕТОВОЙ ПОТОК	КОЛИЧЕСТВО ШТ/М	CRI ЦВЕТОПЕРЕДАЧИ	ДЛИНА
2835	12ВТ/М	600ЛМ	144	≥90РА	5000ММ



Гибкий неон 1313 24В 12ВТ/М 3000К
IP67 5М 20082

РАБОЧАЯ ТЕМПЕРАТУРА -30...+60°C

РАДИУС СГИБА 60°

4К

АКСЕССУАРЫ

ЗАГЛУШКА

КЛИПСА

ПРОФИЛЬ

20085

20086

20087



Гибкий неон

Гибкий неон это высококачественный продукт для реализации смелых дизайнерских и рекламных решений. Позволит создать декоративное и архитектурное решение любой сложности, а широкий ассортимент позволит закрыть любую потребность.



5050

14,4 Вт/м

120 Шт/м



IP	БОКОВОЕ СЕЧЕНИЕ	НАПРЯЖЕНИЕ	КРАТНОСТЬ РЕЗКИ	RGB
----	-----------------	------------	-----------------	-----

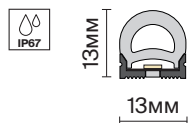

24В

100ММ

20084

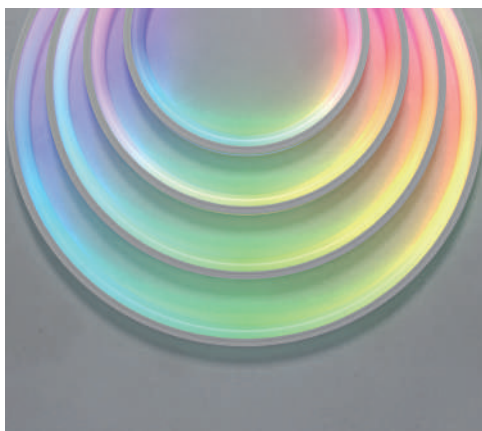

20084

20084



24В

ТЕХНИЧЕСКИЕ ХАРАКТЕРИСТИКИ

ТИП СВЕТОДИОДА	МОЩНОСТЬ	КОЛИЧЕСТВО ШТ/М	ДЛИНА
5050	14,4Вт/М	120	5000ММ



Гибкий неон 1313 24В 14,4Вт/М RGB
IP67 5М 20084

РАБОЧАЯ ТЕМПЕРАТУРА -30...+60°C

РАДИУС СГИБА 60°



АКСЕССУАРЫ

ЗАГЛУШКА	КЛИПСА	ПРОФИЛЬ
20085	20086	20087



Гибкий неон

Гибкий неон это высококачественный продукт для реализации смелых дизайнерских и рекламных решений. Позволит создать декоративное и архитектурное решение любой сложности, а широкий ассортимент позволит закрыть любую потребность.



2835

16 Вт/м

336 ШТ/м



IP	БОКОВОЕ СЕЧЕНИЕ	НАПРЯЖЕНИЕ	КРАТНОСТЬ РЕЗКИ	3к ТЕПЛЫЙ	4к ДНЕВНОЙ
----	-----------------	------------	-----------------	-----------	------------

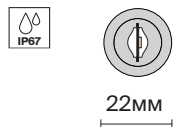

24В

17,8ММ

20088

20089



20088



20088



24В

ТЕХНИЧЕСКИЕ ХАРАКТЕРИСТИКИ

ТИП СВЕТОДИОДА	МОЩНОСТЬ	СВЕТОВОЙ ПОТОК	КОЛИЧЕСТВО ШТ/М	CRI ЦВЕТОПЕРЕДАЧИ	ДЛИНА
2835	16Вт/м	990Лм	336	≥90RA	5000ММ



Гибкий неон D22 24В 16Вт/м 4000К
IP67 5М 20089

РАБОЧАЯ ТЕМПЕРАТУРА -30...+60°C

РАДИУС СГИБА 60°

4K

АКСЕССУАРЫ

ЗАГЛУШКА

КЛИПСА

ПРОФИЛЬ

20090

20091

20092



Гибкий неон

Гибкий неон усиленной конструкцией, которая позволяет непродолжительную эксплуатацию при температуре до +100°C и до +80°C при длительной эксплуатации, при кратковременном воздействии до +100 (до 3 часов). Отлично решение для декоративной подсветки саун и бань.



2835

14,4 Вт/м

180 Шт/м



IP	БОКОВОЕ СЕЧЕНИЕ	НАПРЯЖЕНИЕ	КРАТНОСТЬ РЕЗКИ	3К ТЕПЛЫЙ	4К ДНЕВНОЙ	6К ХОЛОДНЫЙ
----	-----------------	------------	-----------------	-----------	------------	-------------

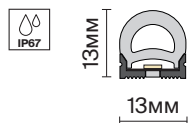

24В

33,3ММ

20093

20094

20095



20094



20094



24В

ТЕХНИЧЕСКИЕ ХАРАКТЕРИСТИКИ

ТИП СВЕТОДИОДА	МОЩНОСТЬ	СВЕТОВОЙ ПОТОК	КОЛИЧЕСТВО ШТ/М	CRI ЦВЕТОПЕРЕДАЧИ	ДЛИНА
2835	14,4Вт/М	950ЛМ	180	≥90РА	5000ММ



Термостойкий гибкий неон 1313 24В 14.4Вт/М
4000К IP67 5М 20094

РАБОЧАЯ ТЕМПЕРАТУРА -30...+80°C

РАДИУС СГИБА 60°

4К

АКСЕССУАРЫ

ЗАГЛУШКА

КЛИПСА

ПРОФИЛЬ

20085

20086

20087



Maytoni
Technical

POWER SUPPLY

ER PLIES

Present
illuminated

Блоки питания базовые

Блоки питания серии PSL001 IP20.



12В



24В



Артикул	Мощность	Входное напряжение	Выходное напряжение	Макс. входной ток	Размер	IP
020201	60Вт	100-240В AC	12В DC	5А	32мм X 40мм X 160мм	20
020202	100Вт	100-240В AC	12В DC	8,3А	36мм X 46мм X 188мм	20
020203	150Вт	170-240В AC	12В DC	12,5А	40мм X 58мм X 200мм	20
020204	200Вт	170-240В AC	12В DC	16,7А	40мм X 67мм X 223мм	20



Артикул	Мощность	Входное напряжение	Выходное напряжение	Макс. входной ток	Размер	IP
020209	60Вт	100-240В AC	24В DC	2,5А	32мм X 40мм X 160мм	20
020210	100Вт	100-240В AC	24В DC	4,17А	36мм X 46мм X 188мм	20
020211	150Вт	170-240В AC	24В DC	6,25А	40мм X 58мм X 200мм	20
020212	200Вт	170-240В AC	24В DC	8,3А	40мм X 67мм X 223мм	20

Блоки питания для улицы

Блоки питания серии PSI001 IP67.



АРТИКУЛ	МОЩНОСТЬ	ВХОДНОЕ НАПРЯЖЕНИЕ	ВЫХОДНОЕ НАПРЯЖЕНИЕ	МАКС. ВХОДНОЙ ТОК	РАЗМЕР	IP
020205	60BT	100-265В AC	12В DC	5А	22ММ X 36ММ X 146ММ	67
020206	100BT	100-265В AC	12В DC	8,3А	20ММ X 52ММ X 190ММ	67
020207	150BT	100-265В AC	12В DC	12,5А	20ММ X 52ММ X 220ММ	67
020208	200BT	100-265В AC	12В DC	16,7А	28ММ X 65ММ X 220ММ	67



АРТИКУЛ	МОЩНОСТЬ	ВХОДНОЕ НАПРЯЖЕНИЕ	ВЫХОДНОЕ НАПРЯЖЕНИЕ	МАКС. ВХОДНОЙ ТОК	РАЗМЕР	IP
020213	60BT	100-265В AC	24В DC	2,5А	22ММ X 36ММ X 146ММ	67
020214	100BT	100-265В AC	24В DC	4,17А	20ММ X 52ММ X 190ММ	67
020215	150BT	100-265В AC	24В DC	6,25А	20ММ X 52ММ X 220ММ	67
020216	200BT	100-265В AC	24В DC	8,3А	28ММ X 65ММ X 220ММ	67
020217	250BT	100-265В AC	24В DC	10,42А	28ММ X 65ММ X 220ММ	67

Maytoni
Technical

LIGHTING RE

ENGINEERING EMOTE

Present
illuminated

Комплекты

Наборы пультов с контроллером для светодиодной ленты. Управление по радиоканалу частотой 2.4ГГц.

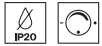

DIM

Артикул	Мощность	Макс. входной ток	Напряжение	Эл-т питания	Радиус действия	Кол-во каналов управления	Кол-во зон управления
CLM001	12V:<360W / 24V:<720W	30A	12В / 24В	3ХААА	20М	1	1



RGB

Артикул	Мощность	Макс. входной ток	Напряжение	Эл-т питания	Радиус действия	Кол-во каналов управления	Кол-во зон управления
CLM002	12V:<360W / 24V:<720W	30A	12В / 24В	3ХААА	20М	3	1

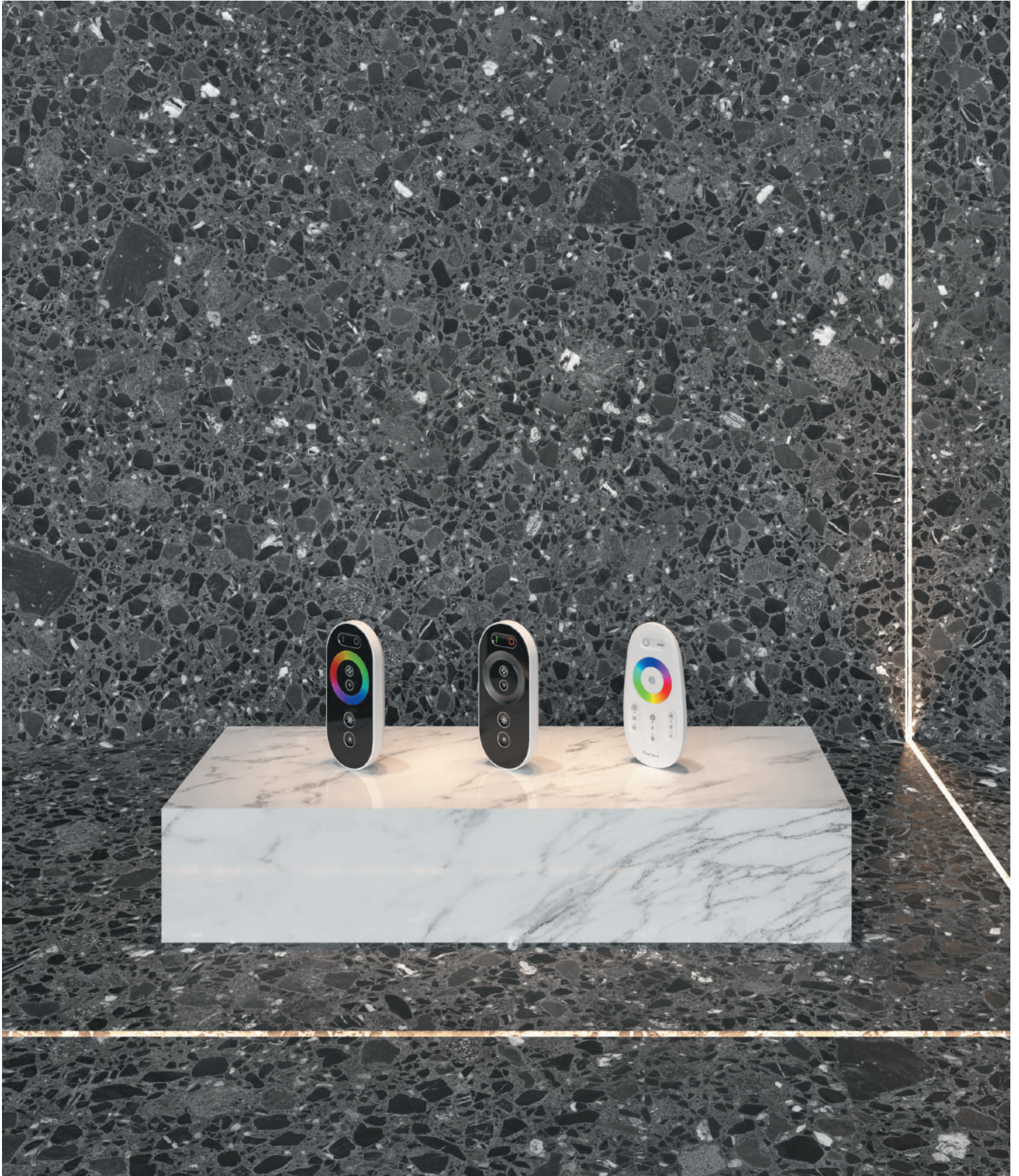

CLM002

CLM001

CLM003

Комплекты

Наборы пультов с контроллером для светодиодной ленты. Управление по радиоканалу частотой 2.4ГГц.

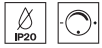

RGBW

Артикул	Мощность	Макс. входной ток	Напряжение	Эл-т питания	Радиус действия	Кол-во каналов управления	Кол-во зон управления
CLM003	12V:<360W / 24V:<720W	24A	12В / 24В	2ХААА	20М	4	1



MIX

Артикул	Мощность	Макс. входной ток	Напряжение	Эл-т питания	Радиус действия	Кол-во каналов управления	Кол-во зон управления
CLM004	12V:<360W / 24V:<720W	12A	12В / 24В	3ХААА	20М	2	1

Диммеры и пульты

Управление для светодиодной ленты серии Pro применяется для управления различными светодиодными лентами. Включает в себя пульты для управления 1 или 4 зонами и контроллеры с диммерами. Современный и минималистичный дизайн. Управление по радиоканалу частотой 2.4ГГц. Возможность синхронизации контроллеров. Материал диммеров и контроллеров – пластик.

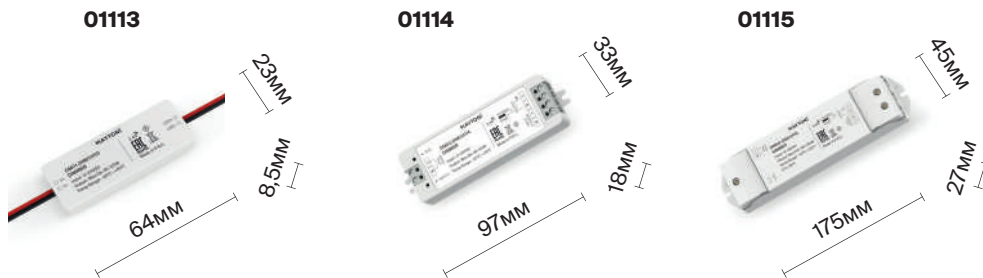

Диммеры DIM

Артикул	Мощность	МАКС. ВХОДНОЙ ТОК	НАПРЯЖЕНИЕ	ЧАСТОТА ШИМ	РАДИУС ДЕЙСТВИЯ	КОЛ-ВО КАНАЛОВ УПРАВЛЕНИЯ	КОЛ-ВО ЗОН УПРАВЛЕНИЯ
01113	12В < 60Вт 24В < 120Вт	5А	DC 12-24В	500 Гц	30М	1	1
01114	12В < 96Вт 24В < 192Вт	8.5А	DC 12-24В	2000 Гц	30М	1	1
01115	12В < 180Вт 24В < 360Вт	15А	DC 12-24В	500 Гц	30М	1	1

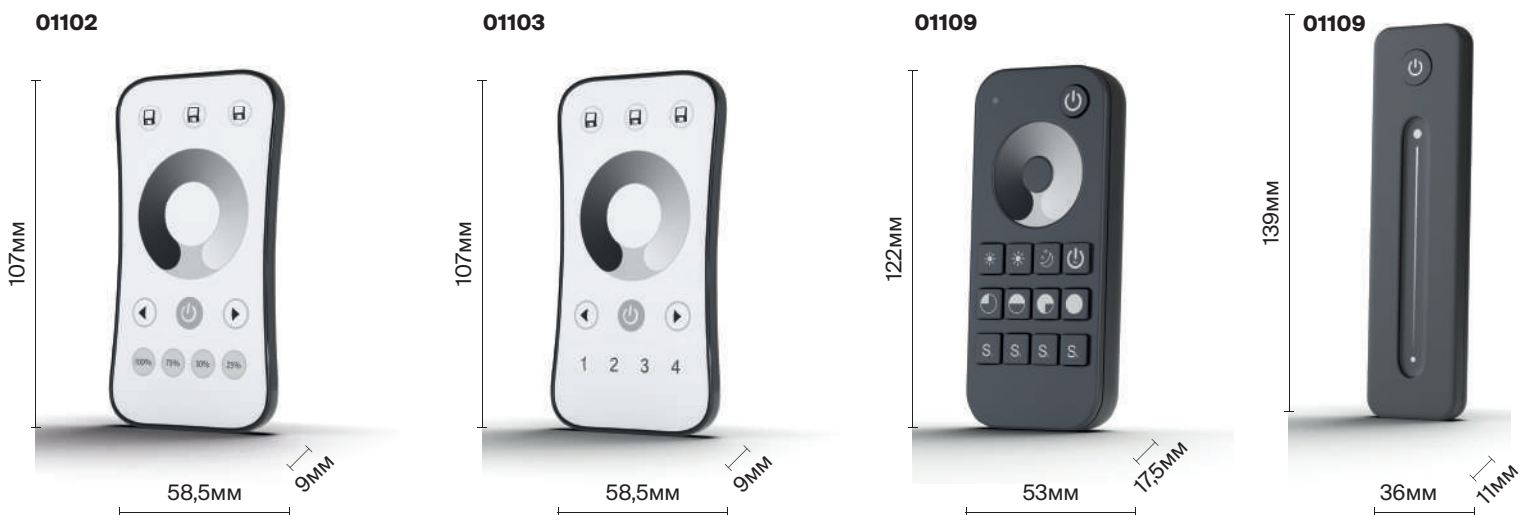

Пульты DIM

Артикул	ЭЛ-Т ПИТАНИЯ	НАПРЯЖЕНИЕ	РАДИУС ДЕЙСТВИЯ	КОЛ-ВО ЗОН УПРАВЛЕНИЯ	МАТЕРИАЛ
01102	CR2032	3В	20М	1	ПЛАСТИК
01103	CR2032	3В	20М	4	ПЛАСТИК
01109	2ХААА	3В	20М	1	SOFT TOUCH ПЛАСТИК
01112	CR2032	3В	20М	1	SOFT TOUCH ПЛАСТИК

Контроллеры и пульты

Управление для светодиодной ленты серии Pro применяется для управления различными светодиодными лентами. Включает в себя пульты для управления 1 или 4 зонами и контроллеры с диммерами. Современный и минималистичный дизайн. Управление по радиоканалу частотой 2.4ГГц. Возможность синхронизации контроллеров. Материал диммеров и контроллеров – пластик.

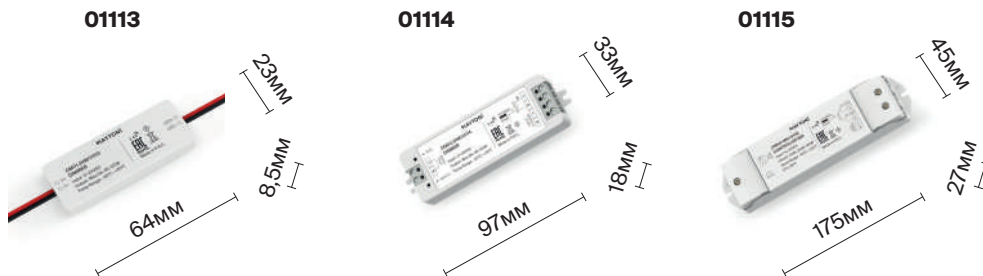

Контроллеры MIX

Артикул	Мощность	Макс. входной ток	Напряжение	Частота ШИМ	Радиус действия	Кол-во каналов управления	Кол-во зон управления
01116	12В < 60Вт 24В < 120Вт	5А	DC 12-24В	1000 Гц	30М	2	1
01117	12В < 120Вт 24В < 240Вт	10А	DC 12-24В	500 Гц	30М	2	1
01118	12В < 192Вт 24В < 384Вт	16А	DC 12-24В	500 Гц	30М	2	1

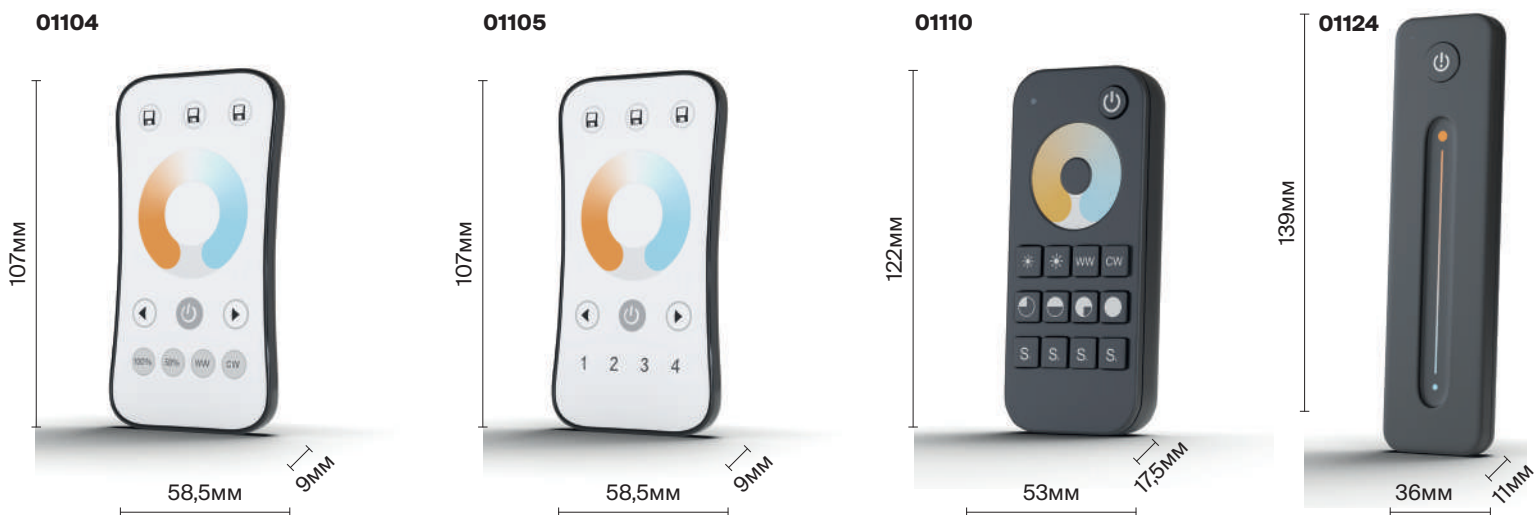

Пульты MIX

Артикул	Эл-т питания	Напряжение	Радиус действия	Кол-во зон управления	Материал
01104	CR2032	3В	20М	1	ПЛАСТИК
01105	CR2032	3В	20М	4	ПЛАСТИК
01110	2XAAA	3В	20М	1	SOFT TOUCH ПЛАСТИК
01124	CR2032	3В	20М	1	SOFT TOUCH ПЛАСТИК

Контроллеры и пульты

Управление для светодиодной ленты серии Pro применяется для управления различными светодиодными лентами. Включает в себя пульты для управления 1 или 4 зонами и контроллеры с диммерами. Современный и минималистичный дизайн. Управление по радиоканалу частотой 2.4ГГц. Возможность синхронизации контроллеров. Материал диммеров и контроллеров – пластик.

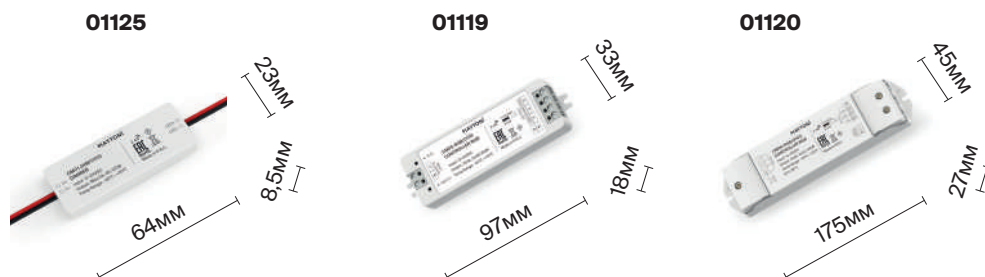

Контроллеры RGB

Артикул	Мощность	Макс. входной ток	Напряжение	Частота ШИМ	Радиус действия	Кол-во каналов управления	Кол-во зон управления
01125	12В < 72Вт 24В < 144Вт	6А	DC 12-24В	500 Гц	30м	3	1
01119	12В < 144Вт 24В < 288Вт	12А	DC 12-24В	1000 Гц	30м	3	1
01120	12В < 216Вт 24В < 432Вт	18А	DC 12-24В	1000 Гц	30м	3	1

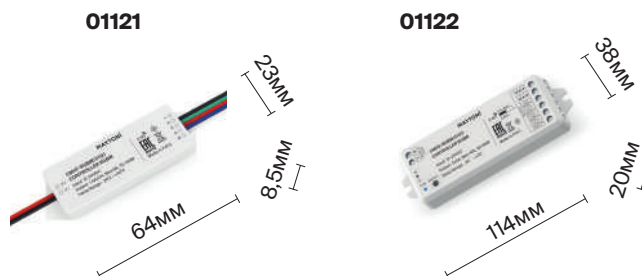

Контроллеры RGBW

Артикул	Мощность	Макс. входной ток	Напряжение	Частота ШИМ	Радиус действия	Кол-во каналов управления	Кол-во зон управления
01121	12В < 72Вт 24В < 144Вт	6А	DC 12-24В	500 Гц	30м	4	1
01122	12В < 192Вт 24В < 384Вт	16А	DC 12-24В	1000 Гц	30м	4	1

Контроллеры и пульты

Управление для светодиодной ленты серии Pro применяется для управления различными светодиодными лентами. Включает в себя пульты для управления 1 или 4 зонами и контроллеры с диммерами. Современный и минималистичный дизайн. Управление по радиоканалу частотой 2.4ГГц. Возможность синхронизации контроллеров. Материал диммеров и контроллеров – пластик.

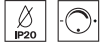

Пульты RGB/RGBW

Артикул	Эл-т питания	Напряжение	Радиус действия	Кол-во зон управления	Материал
01106	CR2032	3В	20М	1	ПЛАСТИК
01107	CR2032	3В	20М	4	ПЛАСТИК
01111	2XAAA	3В	20М	1	SOFT TOUCH ПЛАСТИК

Контроллеры и пульты

Управление для светодиодной ленты серии Pro применяется для управления различными светодиодными лентами. Включает в себя пульты для управления 1 или 4 зонами и контроллеры с диммерами. Современный и минималистичный дизайн. Управление по радиоканалу частотой 2.4ГГц. Возможность синхронизации контроллеров. Материал диммеров и контроллеров – пластик.



01123



Контроллер RGB-MIX

Артикул	Мощность	Макс. входной ток	Напряжение	Частота ШИМ	Радиус действия	Кол-во каналов управления	Кол-во зон управления
01123	12V<180W 24V<360W	15A	DC 12-24В	1000 Гц	30М	5	1

01108



Пульт RGB-MIX

Артикул	Эл-т питания	Напряжение	Радиус действия	Кол-во зон управления	Материал
01108	CR2032	3В	30М	1	Пластик

Maytoni
Technical



PRO

FILE

Для светодиодной
ленты

Накладной профиль

Профиль для светодиодной ленты.

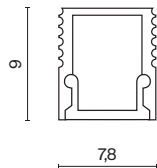

АРТИКУЛ	ЦВЕТ	МАКС. ШИРИНА ЛЕНТЫ
ALM-0809-S-2M	■ СЕРЕБРО	5MM

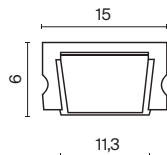

АРТИКУЛ	ЦВЕТ	МАКС. ШИРИНА ЛЕНТЫ
ALM001S-2M	■ СЕРЕБРО	10MM

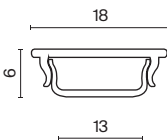

АРТИКУЛ	ЦВЕТ	МАКС. ШИРИНА ЛЕНТЫ
ALM-1806-S-2M	■ СЕРЕБРО	12MM

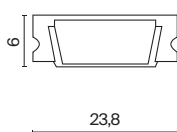

АРТИКУЛ	ЦВЕТ	МАКС. ШИРИНА ЛЕНТЫ
ALM002S-2M	■ СЕРЕБРО	20MM

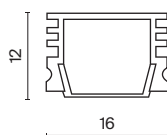

АРТИКУЛ	ЦВЕТ	МАКС. ШИРИНА ЛЕНТЫ
ALM005S-2M	■ СЕРЕБРО	10MM

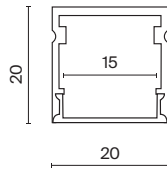

Артикул	Цвет	Макс. ширина ленты
ALM-2020-S-2M	СЕРЕБРО	15MM

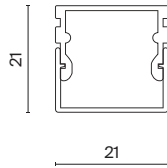

Артикул	Цвет	Макс. ширина ленты
ALM007S-2M	СЕРЕБРО	17MM

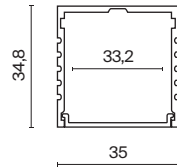

Артикул	Цвет	Макс. ширина ленты
ALM-3535A-S-2M	СЕРЕБРО	33MM

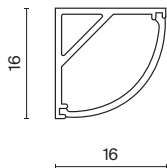

Артикул	Цвет	Макс. ширина ленты
ALM008S-2M	СЕРЕБРО	10MM



ALM-0809-S-2M



ALM-2020-S-2M



ALM008S-2M

Накладной профиль

Профиль для светодиодной ленты.

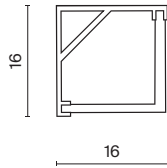
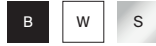

Артикул	Цвет	Макс. ширина ленты
ALM009S-2M	СЕРЕБРО	10MM

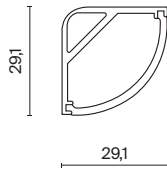

Артикул	Цвет	Макс. ширина ленты
ALM-3030B-S-2M	СЕРЕБРО	15MM

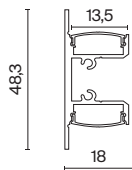

Артикул	Цвет	Макс. ширина ленты
ALM-1848-B-2M	ЧЕРНЫЙ	13MM
ALM-1848-W-2M	БЕЛЫЙ	13MM
ALM-1848-S-2M	СЕРЕБРО	13MM



ALM009S-2M



ALM-3030B-S-2M



ALM-1848-B-2M

Подвесной-накладной профиль

Профиль для светодиодной ленты.

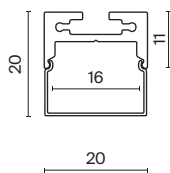

Артикул	Цвет	Макс. ширина ленты
ALM-2020B-S-2M	СЕРЕБРО	16MM

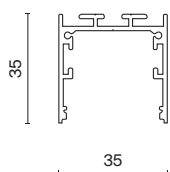

Артикул	Цвет	Макс. ширина ленты
ALM-3535B-S-2M	СЕРЕБРО	32MM

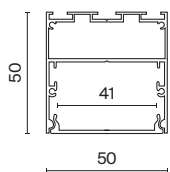

Артикул	Цвет	Макс. ширина ленты
ALM-5050-S-2M	СЕРЕБРО	41MM

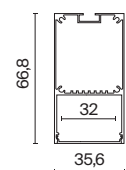

Артикул	Цвет	Макс. ширина ленты
ALM-3566-S-2M	СЕРЕБРО	32MM



ALM-2020B-S-2M

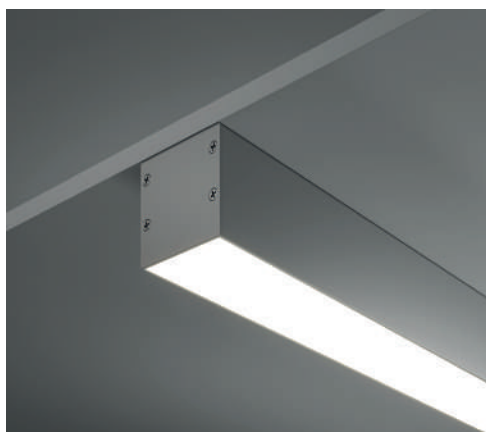

ALM-3535B-S-2M



ALM-5050-S-2M

Подвесной профиль

Профиль для светодиодной ленты.

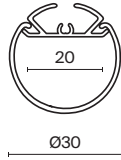

АРТИКУЛ	ЦВЕТ	МАКС. ШИРИНА ЛЕНТЫ
ALM-D30-S-2M	■ СЕРЕБРО	20MM

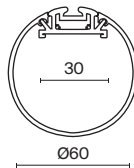

АРТИКУЛ	ЦВЕТ	МАКС. ШИРИНА ЛЕНТЫ
ALM-D60-S-2M	■ СЕРЕБРО	30MM



ALM-D30-S-2M

Встраиваемый профиль

Профиль для светодиодной ленты.

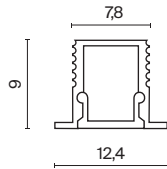

АРТИКУЛ	ЦВЕТ	МАКС. ШИРИНА ЛЕНТЫ
ALM-1209-S-2M	 СЕРЕБРО	5MM

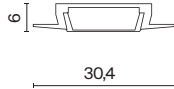

АРТИКУЛ	ЦВЕТ	МАКС. ШИРИНА ЛЕНТЫ
ALM003S-2M	 СЕРЕБРО	20MM

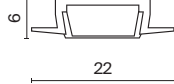

АРТИКУЛ	ЦВЕТ	МАКС. ШИРИНА ЛЕНТЫ
ALM004S-2M	 СЕРЕБРО	10MM

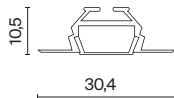

АРТИКУЛ	ЦВЕТ	МАКС. ШИРИНА ЛЕНТЫ
ALM010S-2M	 СЕРЕБРО	12MM

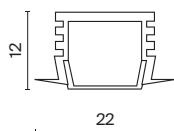

АРТИКУЛ	ЦВЕТ	МАКС. ШИРИНА ЛЕНТЫ
ALM006S-2M	 СЕРЕБРО	10MM

Встраиваемый профиль

Профиль для светодиодной ленты.

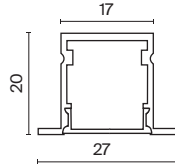

Артикул	Цвет	Макс. ширина ленты
ALM-2720-S-2M	СЕРЕБРО	17MM

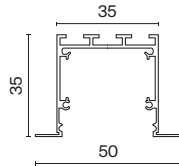

Артикул	Цвет	Макс. ширина ленты
ALM-5035-S-2M	СЕРЕБРО	32MM



ALM-2720-S-2M

Профиль для натяжного потолка

Профиль для светодиодной ленты.

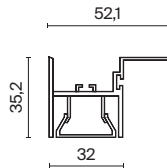

Артикул	Цвет	Макс. ширина ленты
ALM012S-2M	СЕРЕБРО	12MM

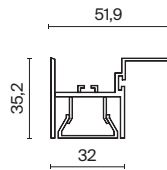

Артикул	Цвет	Макс. ширина ленты
ALM013S-2M	СЕРЕБРО	12MM

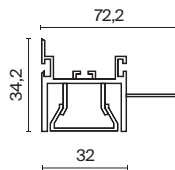

Артикул	Цвет	Макс. ширина ленты
ALM014S-2M	СЕРЕБРО	12MM



ALM012S-2M

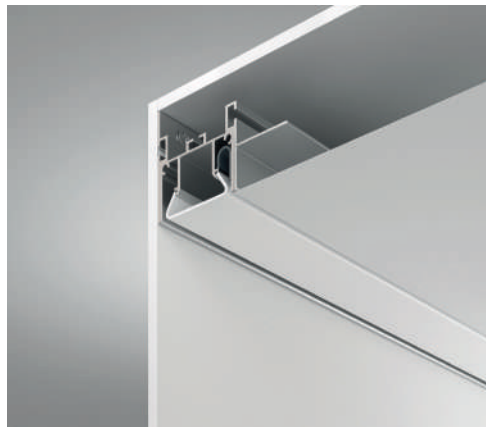

ALM013S-2M

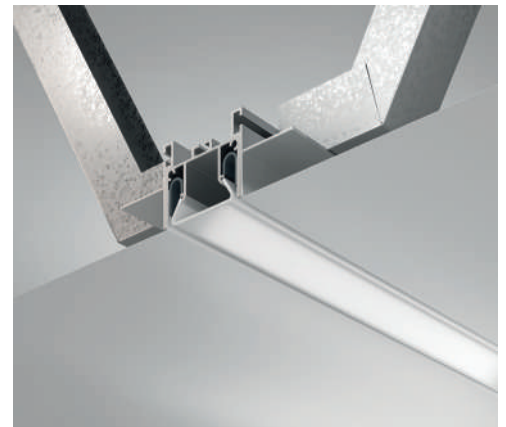

ALM014S-2M

Профиль скрытого монтажа

Профиль для светодиодной ленты.

S

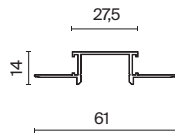

Артикул

Цвет

Макс. ширина ленты

ALM011S-2M

СЕРЕБРО

20MM

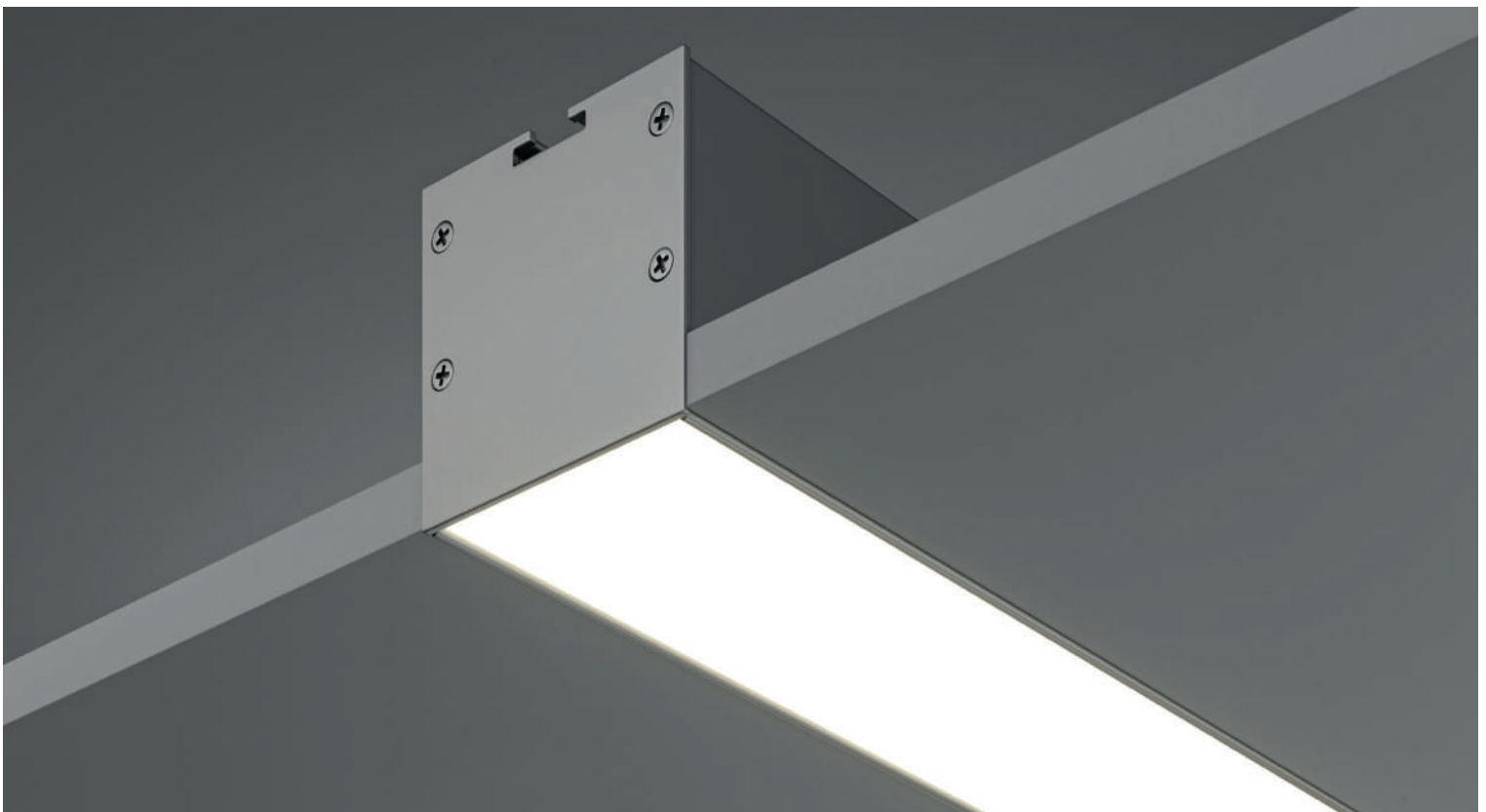

ALM-7135-S-2M

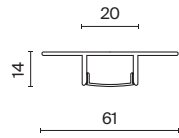

АРТИКУЛ

ЦВЕТ

МАКС. ШИРИНА ЛЕНТЫ

ALM-6114-S-2M

■ СЕРЕБРО

20,5MM

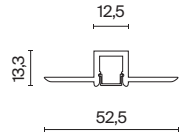

АРТИКУЛ

ЦВЕТ

МАКС. ШИРИНА ЛЕНТЫ

ALM-5313A-S-2M

■ СЕРЕБРО

9MM

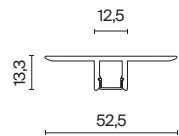

АРТИКУЛ

ЦВЕТ

МАКС. ШИРИНА ЛЕНТЫ

ALM-5313B-S-2M

■ СЕРЕБРО

9MM

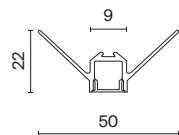

АРТИКУЛ

ЦВЕТ

МАКС. ШИРИНА ЛЕНТЫ

ALM-5022-S-2M

■ СЕРЕБРО

9MM

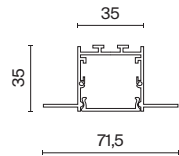

АРТИКУЛ

ЦВЕТ

МАКС. ШИРИНА ЛЕНТЫ

ALM-7135-S-2M

■ СЕРЕБРО

27MM

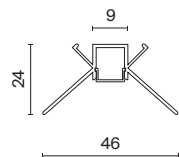

АРТИКУЛ

ЦВЕТ

МАКС. ШИРИНА ЛЕНТЫ

ALM-4623-S-2M

■ СЕРЕБРО

9MM

Плинтус с подсветкой

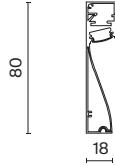

Артикул	Цвет	Макс. ширина ленты
ALM-8018-B-2M	■ ЧЕРНЫЙ	12MM
ALM-8018-S-2M	■ СЕРЕБРО	12MM



ALM-8018-B-2M

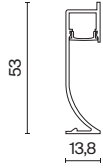

Артикул	Цвет	Макс. ширина ленты
ALM-5314-B-2M	■ ЧЕРНЫЙ	10MM
ALM-5314-S-2M	■ СЕРЕБРО	10MM

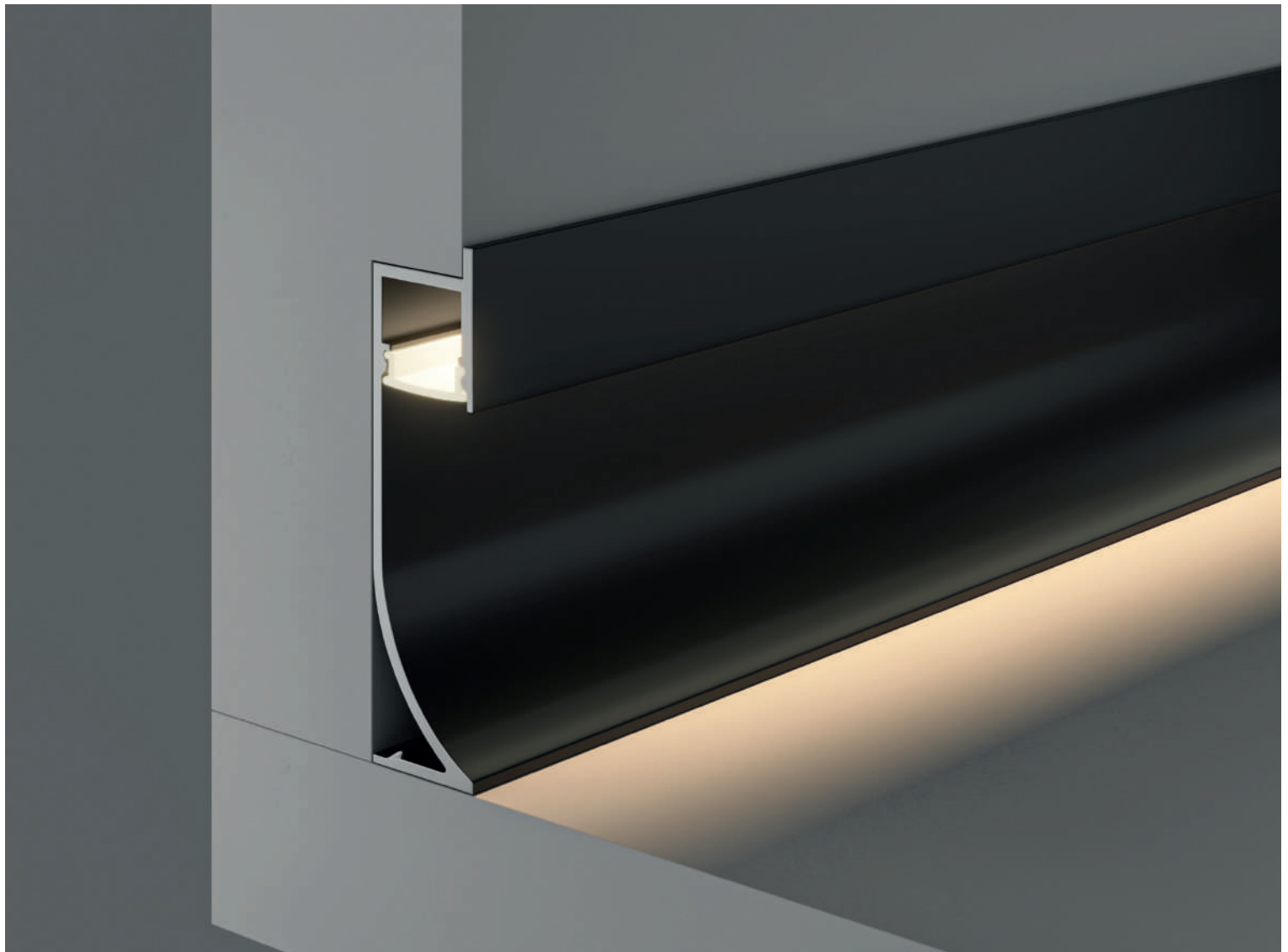

ALM-5314-B-2M

Технический профиль

Профиль для светодиодной ленты.

S

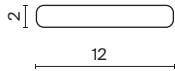

Артикул

Цвет

Макс. ширина ленты

ALM-1202-S-2M

СЕРЕБРО

12MM



ALM-1202-S-2M

Комплектующие

S



АРТИКУЛ	ЦВЕТ	ВЫСОТА
ALM-P-2000	 СЕРЕБРО	2000MM



АРТИКУЛ	ЦВЕТ
ALM-C-90	 СЕРЕБРО



АРТИКУЛ	ЦВЕТ
ALM-C-180	 СЕРЕБРО

Maytoni
Technical

CONNINI

Для светодиодной
ленты

TEC- TORS

Present
illuminated

Коннекторы

Коннекторы для светодиодной ленты.



Артикул	Напряжение	Тип	Тип светодиодной ленты
CN001	12В / 24В	Прямой	8мм монохромная
CN002	12В / 24В	Прямой	10мм монохромная
CN003	12В / 24В	Прямой	RGB
CN004	12В / 24В	Прямой	RGBW



Артикул	Напряжение	Тип	Тип светодиодной ленты
CN005	12В / 24В	"L" образный	8мм монохромная
CN006	12В / 24В	"L" образный	10мм монохромная
CN007	12В / 24В	"L" образный	RGB
CN008	12В / 24В	"L" образный	RGBW



АРТИКУЛ	НАПРЯЖЕНИЕ	ТИП	ТИП СВЕТОДИОДНОЙ ЛЕНТЫ
CN009	12В / 24В	ГИБКИЙ ОДНОСТОРОННИЙ	8ММ МОНОХРОМНАЯ
CN010	12В / 24В	ГИБКИЙ ОДНОСТОРОННИЙ	10ММ МОНОХРОМНАЯ
CN011	12В / 24В	ГИБКИЙ ОДНОСТОРОННИЙ	RGB
CN012	12В / 24В	ГИБКИЙ ОДНОСТОРОННИЙ	RGBW



АРТИКУЛ	НАПРЯЖЕНИЕ	ТИП	ТИП СВЕТОДИОДНОЙ ЛЕНТЫ
CN013	12В / 24В	ГИБКИЙ ДВУХСТОРОННИЙ	8ММ МОНОХРОМНАЯ
CN014	12В / 24В	ГИБКИЙ ДВУХСТОРОННИЙ	10ММ МОНОХРОМНАЯ
CN015	12В / 24В	ГИБКИЙ ДВУХСТОРОННИЙ	RGB
CN016	12В / 24В	ГИБКИЙ ДВУХСТОРОННИЙ	RGBW



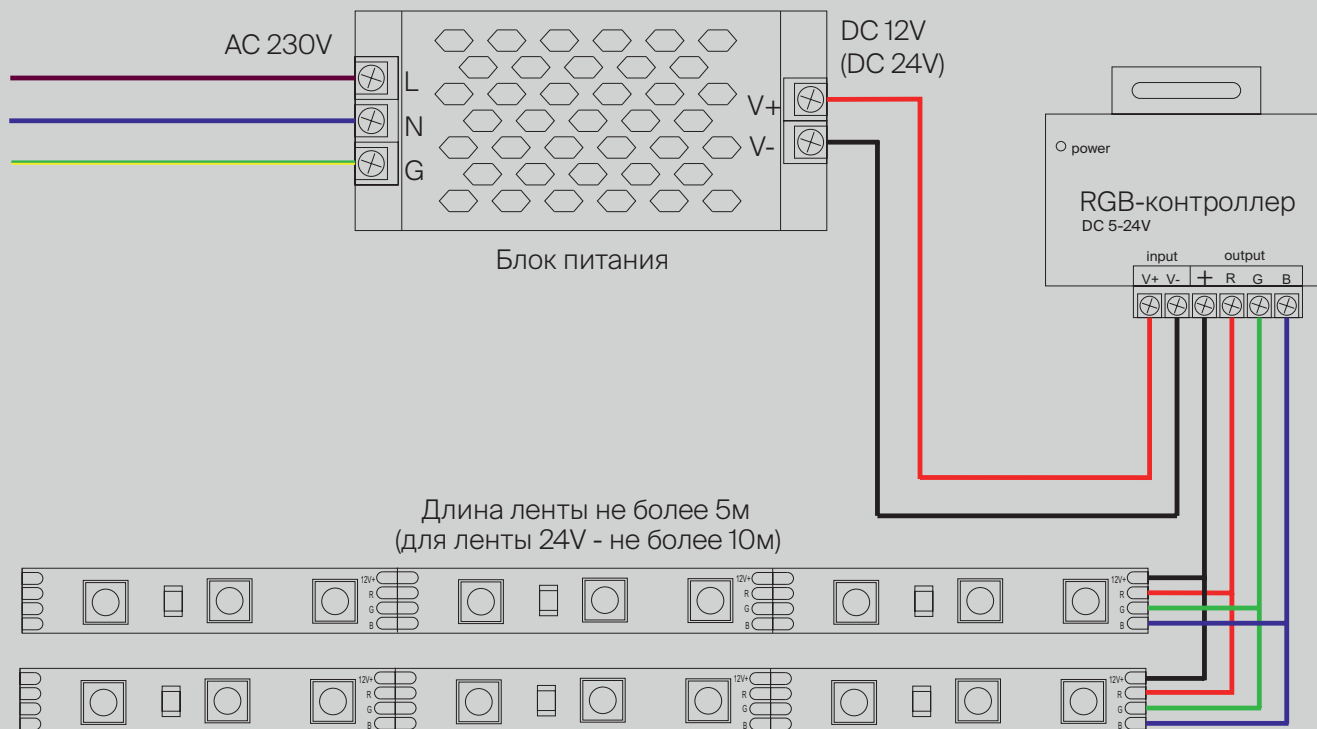



Схема подключения светодиодной ленты RGB



Экспликация



Тип светодиодов

Уровень защиты от влаги

 2835	 IP20
 5050	 IP65
 COB	 IP67



Размеры

LED

 Кратность резки	 Источник света LED
--	--



Индекс цветопередачи

Протоколы управления светом

 CRI>80	 Диммирование
 CRI>90	

Новинка

Выходящее напряжение

 NEW	 DC 24V, DC 12V
--	--

Цветовая температура

 Теплый	 RGB+W 4K
 Дневной	 RGB+W 6K
 Холодный	 RGB+W MIX
 MIX	 Blue
 RGB	 Red
 RGB+W 3K	 Green